

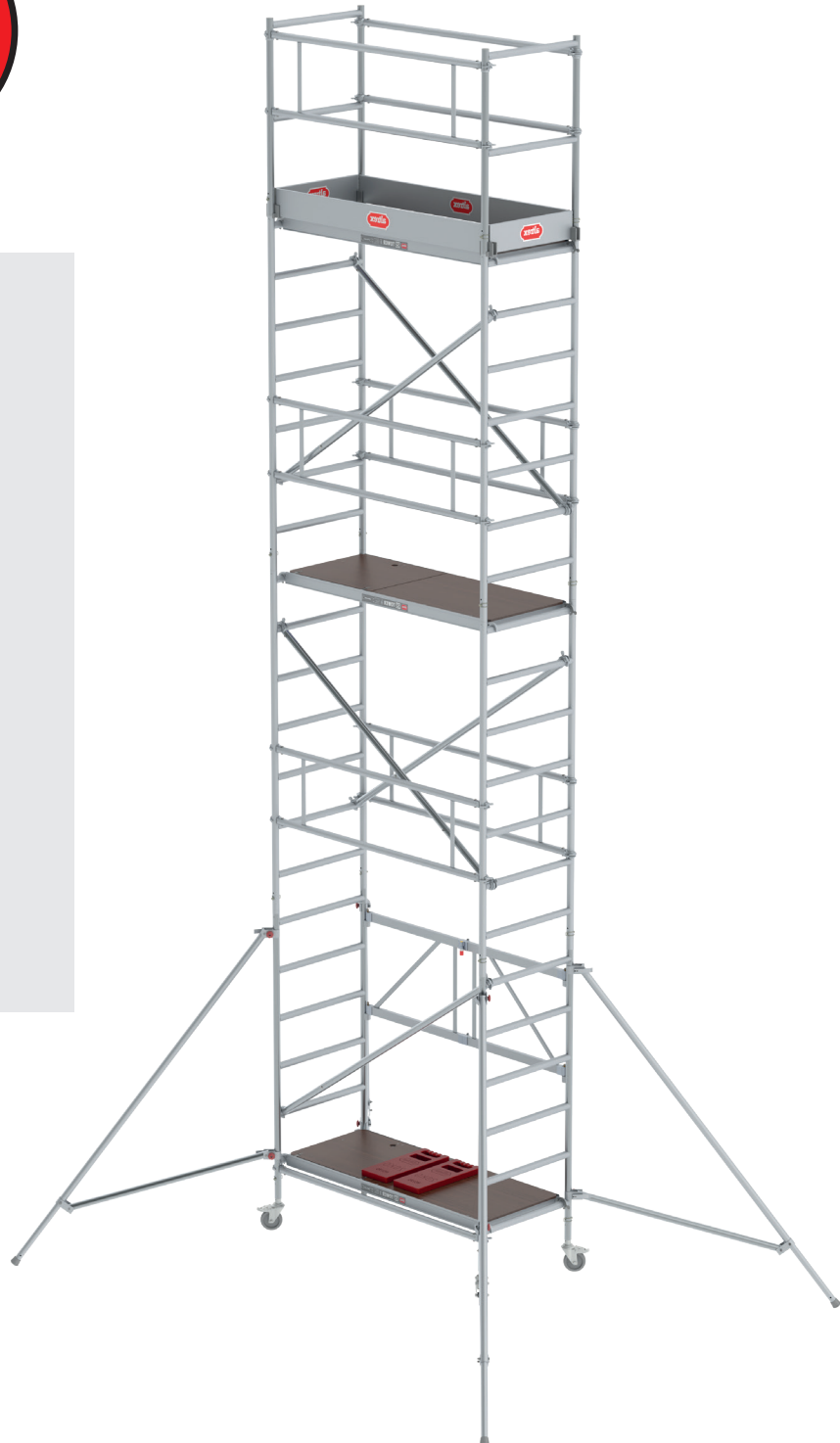

RS TOWER 34



1.	NL	Nederlands	10
2.	EN	English	15
3.	FR	Français	20
4.	DE	Deutsch	25
5.	ES	Español	30
6.	PT	Português	35
7.	IT	Italiano	40
8.	PL	Polski	45
9.	CS	Česky	50
10.	SK	Slovenčina	55



RS TOWER 34

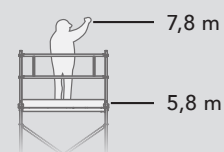
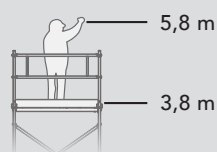
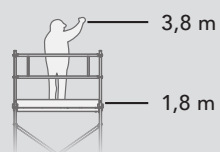
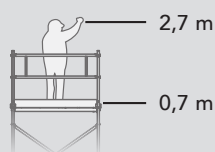
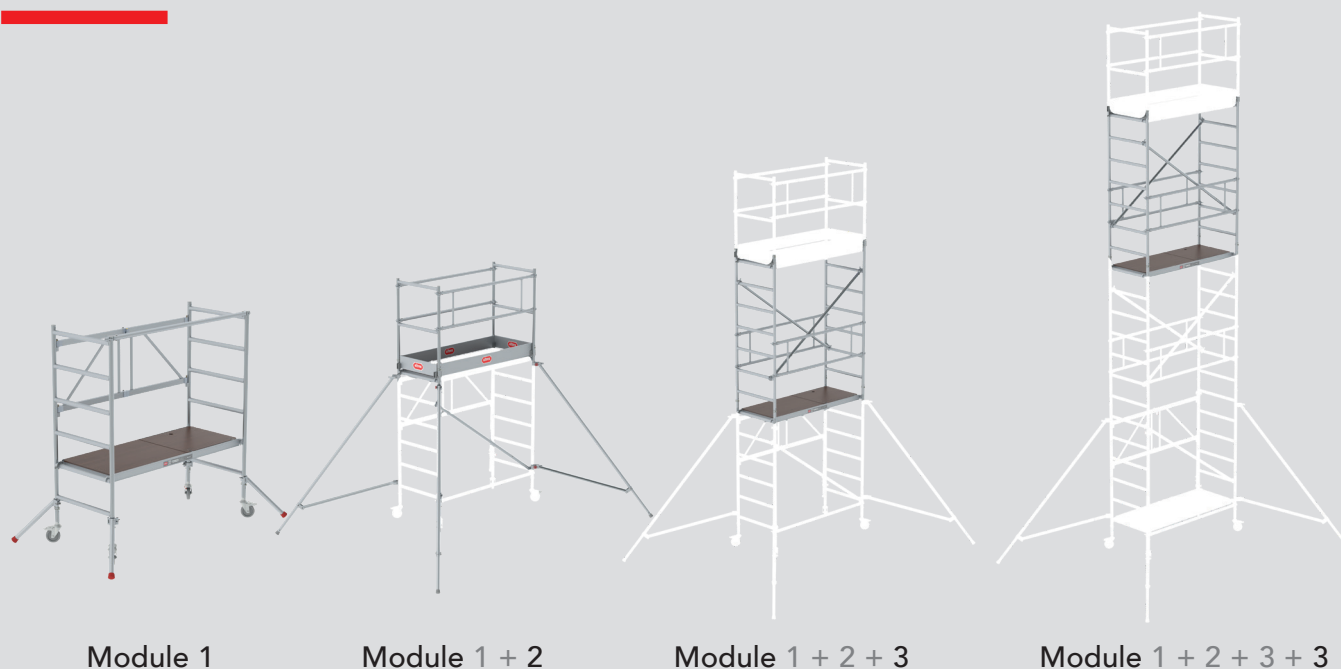

Module overview



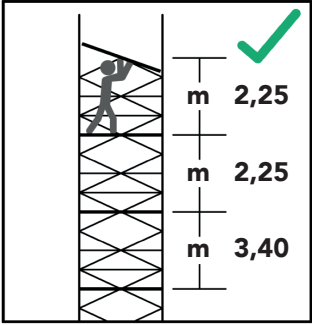
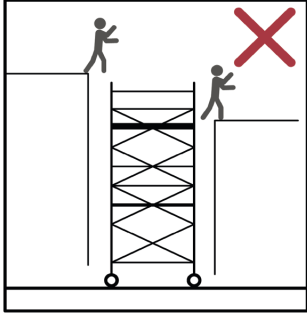
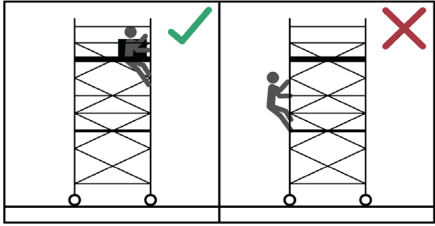
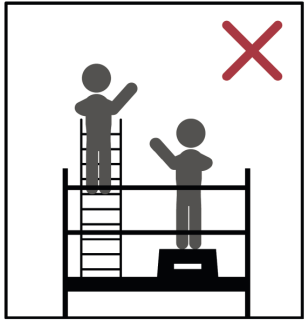
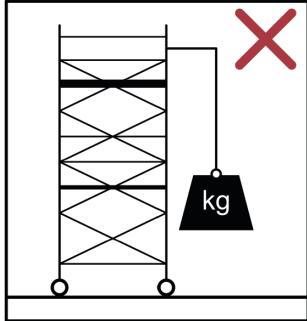
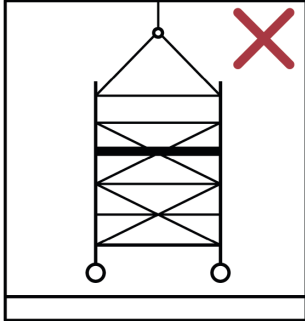
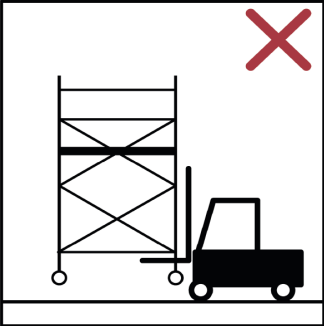
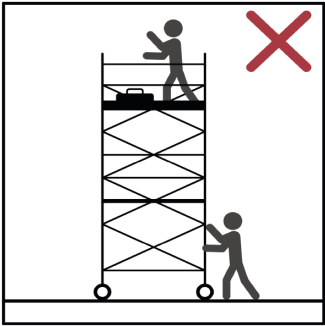
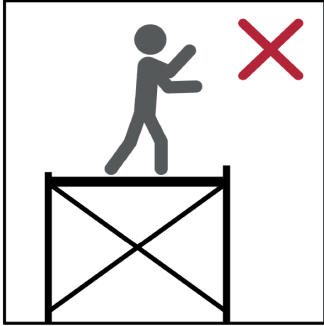
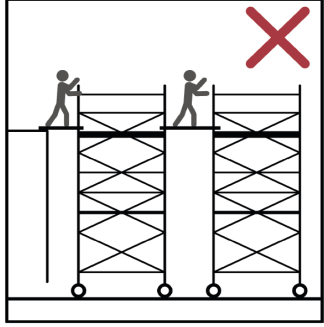
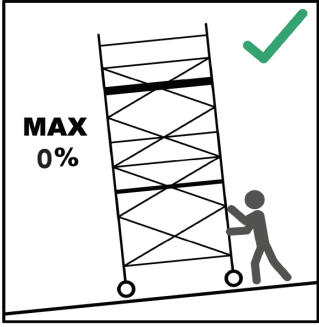
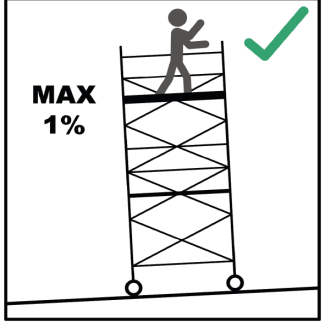
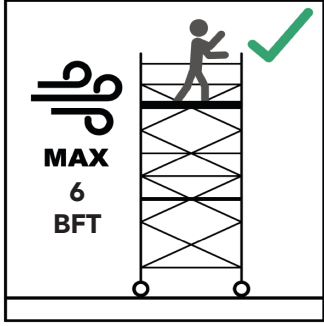

Platform height	New modules	Combinations with previous modules A, B or C
0,7 m	Module 1	Module A
1,8 m	Module 1 + 2	Module A + 2
3,8 m	Module 1 + 2 + 3	Module A + B + 3 + set of triangular stabilisers Module A + 2 + 3
5,8 m	Module 1 + 2 + 3 + 3	Module A + B + 3 + 3 + set of triangular stabilisers Module A + B + C + 3

T1.





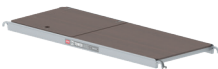

		
<p>T1.1</p>	<p>T1.2</p>	<p>T1.3</p>
		
<p>T1.4</p>	<p>T1.5</p>	<p>T1.6</p>
		
<p>T1.7</p>	<p>T1.8</p>	<p>T1.9</p>
		
<p>T1.10</p>	<p>T1.11</p>	<p>T1.12</p>
		
<p>T1.13</p>		

T2.



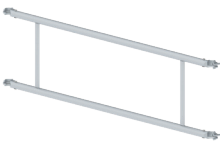







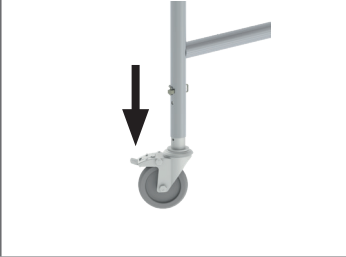







	323107	11,1	NL	Vouwframe	PT	Estrutura dobrável
			EN	Folding Frame	IT	Telaio pieghevole
			FR	Échafaudage pliant	PL	Rama składana
			DE	Klappgerüststrahlen	CZ	Skládací rám
			ES	Conjunto plegable	SK	skladací rám
	323105	4,7	NL	Opbouwframe 7 sports	PT	Bastidor 7
			EN	Frame 7 rungs	IT	Telaio 7
			FR	Cadre 7 échelons	PL	Rama 7
			DE	Aufbaurahmen 7 Sprossen	CZ	Svislý rám 7
			ES	Bastidor 7 peldaños	SK	Priečnik 7
	323104	2,0	NL	Leuningframe	PT	armações de guarda-corpos
			EN	guardrail frames	IT	telai guardrail
			FR	cadres de garde-corps	PL	ramy poręczy
			DE	Geländerrahmen	CZ	rámy zábradlí
			ES	marcos de barandillas	SK	rámy zábradlia
	324501	0,8	NL	Kraagbuisset	PT	Conjunto de tubo de colarinho
			EN	Collar tube set	IT	Set tubo collare
			FR	Jeu de tubes de col	PL	Zestaw rur kołnierzowych
			DE	Kragenrohrsatz	CZ	Sada trubek s límcem
			ES	Juego de tubos del collarín	SK	Sada rúrok s golierom
	324537	1,5	NL	Wiel 125 mm	PT	Rodízio 125 mm
			EN	Wheel 125 mm	IT	Ruota 125 mm
			FR	Roue 125 mm	PL	Kółko jezdne 125 mm
			DE	Rad 125 mm	CZ	Pojezdové kolo 125 mm
			ES	Rueda 125 mm	SK	Koleso 125 mm
	305032	10,1	NL	Platform met luik	PT	Plataforma com porta
			EN	Platform with trapdoor	IT	Piattaforma con botola
			FR	Plate-forme à trappe	PL	Podest z klapą
			DE	Platform mit Luke	CZ	Podlahový dílec s průřezem
			ES	Plataforma con trampilla	SK	Plošina s prielezom



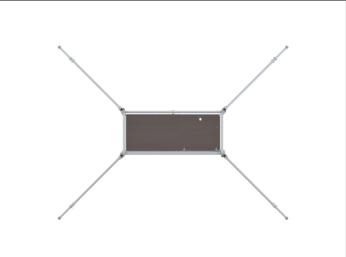
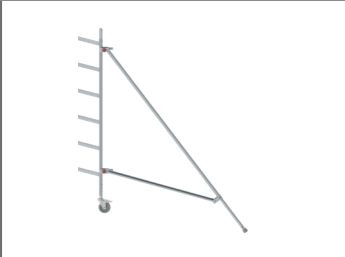

G	323101	1,2		NL	Horizontaalschoor	PT	Braço horizontal
				EN	Horizontal Brace	IT	Puntello orizzontale
				FR	Lisse	PL	Stężenie poziome
				DE	Horizontalstrebe	CZ	Podélník/ zábradlí
				ES	Tirante Horizontal	SK	Vodorovné stuženie
H	323102	1,4		NL	Diagonaalschoor	PT	Braço diagonal
				EN	Diagonal Brace	IT	Puntello diagonale
				FR	Diagonale	PL	Stężenie ukośne
				DE	Diagonalstrebe	CZ	Úhlopříčné ztužidlo
				ES	Tirante Diagonal	SK	Uhlopriečne stuženie
I	503409	2,7		NL	Dubbele leuningschoor	PT	Guarda de apoio dupl
				EN	Double guardrail brace	IT	Doppio montante da ringhiera
				FR	Double garde-corps	PL	Podwójne stężenie poręcz
				DE	Doppelte Geländerstreb	CZ	Dvojité zábradlí
				ES	Barandilla doble	SK	Dvojitú podporu zábradlia
J	323114	1,0		NL	Driehoekstabilisator Module 1	PT	Módulo estabilizador triangular 1
				EN	Triangular stabilizer Module 1	IT	Modulo Stabilizzatore Triangolare 1
				FR	Stabilisateur triangulaire Module 1	PL	Moduł stabilizatora trójkątnego 1
				DE	Dreieckausleger Modul 1	CZ	Modul trojúhelníkového stabilizátoru 1
				ES	Módulo estabilizador triangular 1	SK	Trojuhelníkový stabilizačný modul 1
K	323106	3,0		NL	Driehoekstabilisator Module 2+3	PT	Módulo estabilizador triangular 2+3
				EN	Triangular stabilizer Module 2+3	IT	Modulo Stabilizzatore Triangolare 2+3
				FR	Stabilisateur triangulaire Module 2+3	PL	Moduł stabilizatora trójkątnego 2+3
				DE	Dreieckausleger Modul 2+3	CZ	Modul trojúhelníkového stabilizátoru 2+3
				ES	Módulo estabilizador triangular 2+3	SK	Trojuhelníkový stabilizačný modul 2+3
L	323103	5,4		NL	Kantplankset	PT	Conjunto de resguardo
				EN	Toeboard set	IT	Tavole fermapiede
				FR	Lot de plinthes	PL	Zestaw bortnic
				DE	Bordbretter-Satz	CZ	Zarážky u podlahy-sada
				ES	Rodapié Aluminio	SK	Sada zarážok

T3.

			
T3.1	T3.2	T3.3	T3.4
			
T3.5	T3.6	T3.7	T3.8
			
T3.9	T3.10	T3.11	
			
T3.12	T3.13		T3.14
			
T3.15	T3.16	T3.17	T3.18

T4.

Module 1

		
T4.1	T4.2	

Module 1+2

<p>T4.3</p>	<p>T4.4</p>	<p>T4.5</p>

Module 1+2+3

<p>T4.6</p>	<p>T4.7</p>	<p>T4.8</p>
<p>T4.9</p>		

Module 1+2+3+3

<p>T4.10</p>	<p>T4.11</p>	<p>T4.12</p>
<p>T4.13</p>	<p>T4.14</p>	<p>T4.15</p>

T5.

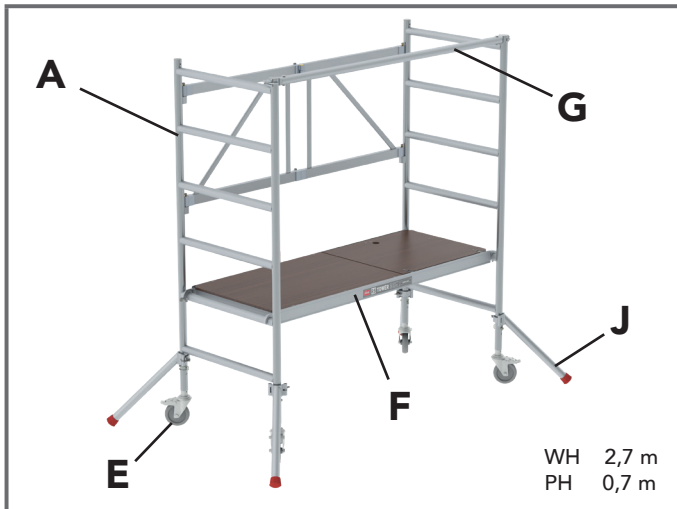

Module 1

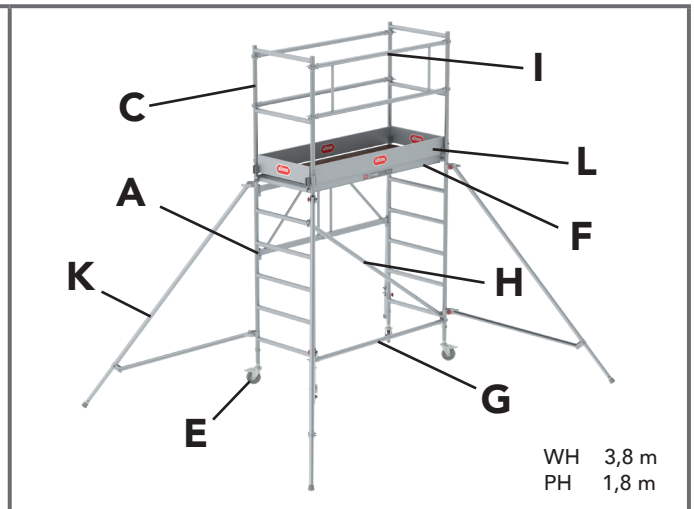



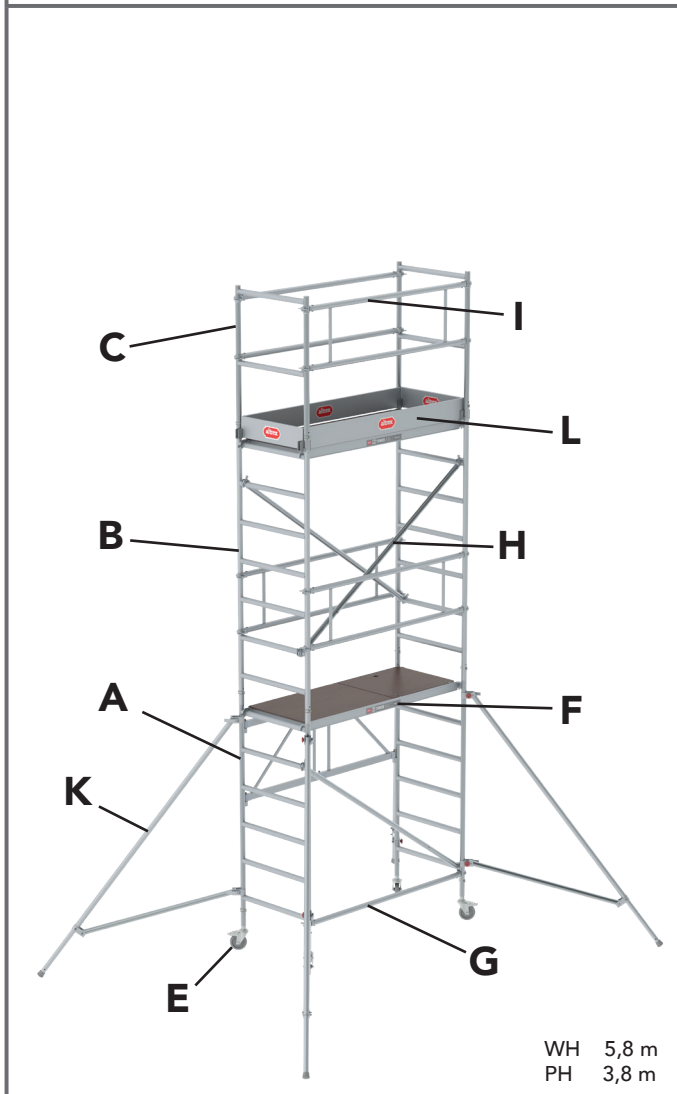



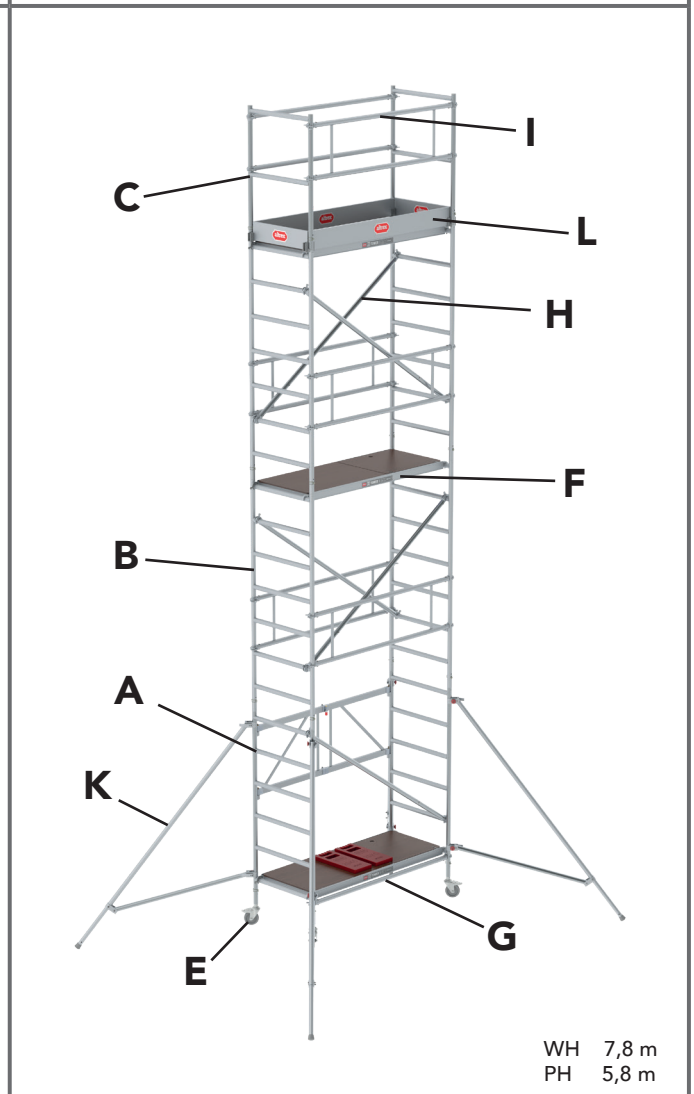



Module 1+2

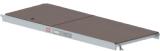

Module 1+2+3

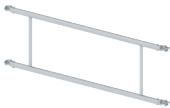

Module 1+2+3+3

		Module 1	Module 2	Module 1 + 2	Module 3	Module 1+2+3	Module 1+2+3+3
WH		2,7		3,8		5,8	7,8
PH		0,7		1,8		3,8	5,8
A.		1	0	1	0	1	1
B.		0	0	0	2	2	4
C.		0	2	2	0	2	2
D.		0	1	1	1	2	3
E.		4	0	4	0	4	4
F.		1	0	1	1	2	3
G.		1	2	3	0	3	3
H.		0	1	1	2	3	5
I.		0	1	1	2	3	5
J.		4	0	4	0	4	4
K.		0	4	4	0	4	4
L.		0	1	1	0	1	1
KG.		32.4	28.7	61.1	28.5	89.6	118.1

Inhoud

1. Algemeen
2. Type rolsteiger
3. Veiligheidsvoorschriften
4. Onderdelen
5. Montage aanwijzingen
6. Opbouw
7. Vóór ingebruikname
8. Verplaatsen van de rolsteiger
9. Afbouw van de rolsteiger
10. Inspectie, zorg en onderhoud
11. Garantie bepalingen
12. Afkortingen en logo's

Bijlagen

- T1. Pictogrammen
- T2. Onderdelen
- T3: Montage aanwijzingen
- T4. Opbouwstappen
- T5. Configuratie tabel en samenstellingen

1. Algemeen

Deze handleiding is uitsluitend van toepassing op de rol- en vouwsteiger configuraties, hierna te noemen steiger, zoals omschreven in deze handleiding opbouw en gebruik, hierna te noemen handleiding.

Vóór u met de opbouw van de steiger begint, dient u deze handleiding zorgvuldig door te lezen. De gewenste steiger dient conform deze handleiding te worden opgebouwd en gebruikt.



Leesinstructie

In de handleiding wordt verwezen naar bijlagen. Deze bijlagen staan vóór in de handleiding en zijn aangeduid met de letter T, gevolgd door een cijfer.

Voorbeelden gebruikte notaties van verwijzingen naar bijlagen

T1	Bijlage T1
(Onderdeel T2.A)	Bijlage T2, onderdeel A
[T3.6 - T3.8]	Bijlage T3, afbeelding 6 t/m 8
[T4.1]	Bijlage T4, afbeelding 1
Enzovoort	

WAARSCHUWING: een val van een steiger kan tot ernstig letsel of de dood leiden.



Alle aanwijzingen in deze handleiding dienen strikt te worden opgevolgd. Indien de aanwijzingen uit deze handleiding niet worden opgevolgd, zal dat gemakkelijk kunnen leiden tot ernstige ongevallen. Altrex kan niet aansprakelijk worden gesteld voor schade als gevolg van het niet conform de handleiding opbouwen en gebruiken van een Altrex steiger.

De werkgever, toezichthouder en gebruiker zijn verantwoordelijk voor de juiste toepassing van de steiger volgens deze handleiding en zij dienen er voor te zorgen dat deze handleiding te allen tijden bij de werkzaamheden met de steiger op de werkplek aanwezig is. Extra exemplaren van de handleiding kunnen bij Altrex worden besteld.



let op:

- De handleiding moet bij de steiger beschikbaar zijn tijdens de opbouw en het gebruik.
- De steiger mag uitsluitend opgebouwd en gebruikt worden conform deze handleiding zonder hierop aanpassingen te doen.
- Steigers mogen alleen opgebouwd en gebruikt worden conform lokale wet- en regelgeving. Lokale wet- en regelgeving kan aanvullende maatregelen bevatten op deze handleiding.

- Zorg ervoor dat u vertrouwd bent met de opbouw en het gebruik van de rolsteiger. Bestudeer de handleiding zorgvuldig en volg eventueel een specifieke training.
- Voor werknemers die belast zijn met het ombouwen, onderhouden, repareren of reinigen, geldt dat zij een specifieke deskundigheid en ervaring bezitten conform nationale (arbeidsomstandigheden) wetgeving.
- Een product training vervangt geen handleiding maar geeft extra toelichting.

2. Type rolsteiger

RS TOWER 34	
Norm	EN1004-1
Klasse	2-H2
Toegangsklasse	XXXX
Max. platformhoogte buiten	5.8 m
Max. platformhoogte binnen	5.8 m
Max. belasting op platform	150 kg
Max. belasting op rolsteiger	300 kg
Max. aantal personen per platform	1
Max. windbelasting bij gebruik	12,7 m/s (max. 6 Beaufort)*
Max. windbelasting bij verplaatsen	12,7 m/s (max. 6 Beaufort)*
Min. aantal personen opbouw	2

* 6 Beaufort: Paraplu's met moeite vast te houden, bomen bewegen, vlaggen staan strak, grotere golven met witte kammen, stuifwater.

Beoogd gebruik: Deze rolsteiger is bestemd voor licht intensief gebruik binnen de kaders zoals beschreven in deze handleiding.

Leverancier: Altrex BV - Mindenstraat 7 - 8028 PK Zwolle - Tel.: +31(0)38 455 77 00 - Email: verkoop@altrex.com - www.altrex.com

NL

3. Veiligheidsvoorschriften (T1.1 - T1.13)

1. Het is belangrijk om vooraf de benodigde werkhogte te bepalen en daar de juiste rolsteiger/rolsteigerconfiguratie voor te selecteren.
2. Om ongevallen te voorkomen tijdens het opbouwen, afbreken en verplaatsen van de rolsteiger moet de locatie gecontroleerd worden op:
 - a. Ondergrond horizontaal, vlak, draagkrachtig
 - b. Locatie vrij van obstakels
 - c. Weers- en windomstandigheden
 - d. (Bovengrondse) electriciteitskabels
3. De steiger mag maximaal 1% uit het lood staan. Dus op 4 meter hoogte, mag de uitwijking max. 4 cm bedragen. Controleer dit met een waterpas.
4. Het gebruik van hijswerktuigen op of aan de steiger is niet toegestaan, dit kan de stabiliteit van de steiger ernstig beïnvloeden. De aanvoer en afvoer van steigeronderdelen, gereedschappen en materialen (van en naar de werkvloer) dient uitsluitend handmatig te worden gedaan, bijvoorbeeld met een touw.
5. Controleer alle onderdelen op beschadiging. Beschadigde of verkeerde onderdelen mogen niet worden gebruikt.
6. Alleen originele Altrex onderdelen, zoals in deze handleiding zijn beschreven, mogen gebruikt worden. Het mixen van steigeronderdelen van verschillende merken/fabrikanten is niet toegestaan omdat er geen sterkte- en stabiliteitsberekening is uitgevoerd op de desbetreffende mix-configuratie.
7. Maak nooit constructieve aanpassingen aan de steiger.
8. De standaard configuraties uit deze handleiding zijn niet berekend op het gebruik van afdekzeilen en/of reclameborden.
9. Laat de rolsteiger niet onbeheerd achter. Indien de rolsteiger onbeheerd moet worden achtergelaten, moet ervoor worden gezorgd dat deze niet door onbevoegden kan worden betreden. Veranker de rolsteiger met 2 verankeringsbuizen (309106) als de mogelijkheid bestaat dat de windkracht boven windkracht 4 BFT komt tijdens de onbeheerde periode.
10. Het gebruik van steigers verdient bijzondere aandacht in combinatie met wind:
 - Maximale windbelasting: zie hoofdstuk 2
 - Houdt rekening met rukwinden/windvlagen
 - Houdt rekening met windgevoelige plaatsen, bijvoorbeeld bij open constructies/bouwwerken en op de hoek van een gebouwWanneer bovenstaande niet kan worden gewaarborgd, dan moet de steiger naar een windvrije plaats worden gebracht of worden afgebroken.
11. Zijwaartse belastingen groter dan 30 kg als gevolg van werkzaamheden op de steiger zijn niet toegestaan. Bij grotere krachten dient de steiger om de 4 meter op 2 punten te worden verankerd aan de gevel. Elk ankerpunt moet een belasting van 120 kg kunnen weerstaan.
12. Beklim de steiger nooit aan de buitenzijde en ga nooit op de schoren staan.
13. Ophijzen, ophangen of optillen van de steiger is niet toegestaan.
14. Het is niet toegestaan om een platform te verhogen. Bijvoorbeeld met ladders, trappen, kisten of andere middelen.
15. Steigers conform EN1004-1 zijn niet ontworpen voor het gebruik als ankerpunt voor persoonlijke valbeveiliging.
16. Steigers conform EN1004-1 zijn niet ontworpen om te gebruiken als toe- of uitgang tot andere constructies of gebouwen.
17. Steigers conform EN1004-1 zijn niet ontworpen voor het gebruik als dakrandbeveiliging.
18. De afstand tussen 2 platformen is niet groter dan 2.25 m. Uitgezonderd is de afstand naar het eerste platform met 3.40 m.
19. Gevaar door elektriciteit. Beoordeel alle elektrische risico's in het werkgebied, zoals leidingen en andere elektrische apparatuur. Gebruik de steiger niet waar elektrische risico's bestaan.
20. Let op: slechts één platformniveau mag gebruikt worden als werkplatform. Dit platform moet voorzien zijn van een heupleuning, knieleuning en kantplank.
21. Gebruik de steiger niet als hij is verontreinigd is, bijvoorbeeld met verf, modder, olie, chemicaliën of sneeuw.
22. Gebruik de steiger niet als u niet fit genoeg bent. Door bepaalde medische aandoeningen of medicatie, alcohol en drugsgebruik kan het gebruik van de steiger onveilig zijn.

4. Onderdelen

Zie voor een overzicht van de onderdelen en hun massa bijlage T2.

5. Montage aanwijzing

Zie voor een overzicht van de montage aanwijzingen bijlage T3.

6. Opbouw

- Controleer of alle onderdelen, benodigde gereedschappen en veiligheidshulpmiddelen aanwezig zijn (zoals bijvoorbeeld helm, handschoenen, veiligheidsschoenen).
- Benodigde gereedschappen:
 - Touw
 - Waterpas
 - Ring/steeksleutel
- Monteer de componenten aan de hand van de stappen die getoond worden in bijlage T4
- Breng alle verbindingen aan zoals staat weergegeven in bijlage T3
- Zie onderstaande tabel voor de verwijzing naar de bijlage met de configuratietabel en -samenstellingen per type rolsteiger

Configuratie	Bijlage
RS TOWER 34	T5
Configuratietabel en samenstellingen	T5

Module 1 (0,75 m platformhoogte) (T4.1 – 4.2)

1. Monteer de wielen (onderdeel T2.E) en borg deze met borgpen [T3.1]
2. Klap het vouwframe (onderdeel T2.A) open, plaats het platform (onderdeel T2.F) op de 2de sport en borg deze [T3.3 – T3.4]
3. Richt de wielen naar buiten, zet de wielen op de rem [T3.2] en stel de basissectie met behulp van een waterpas door middel van het gatenpatroon in de wielstaander
4. Plaats de horizontaalschoor (onderdeel T2.G) op bovenste sport tegenover het vouwframe [T3.5 – T3.6]
5. Monteer de stabilisatoren (onderdeel T2.J) van module 1 onder een hoek van 45 graden.

De steiger is klaar voor gebruik

Module 1+2 (1,8 m platformhoogte) (T4.3 – 4.5)

1. Monteer de wielen (onderdeel T2.E) en borg deze met borgpen [T3.1]
2. Klap het vouwframe (onderdeel T2.A) open, plaats het platform (onderdeel T2.F) op de 2de sport en borg deze [T3.3 – T3.4]
3. Plaats een horizontaalschoor (onderdeel T2.G) boven de wielen [T3.5 – T3.6]
4. Richt de wielen naar buiten, stel de basissectie met een waterpas en zet de wielen op de rem [T3.2]
5. Monteer de kraagbuizen (onderdeel T2.D). Kraagbuizen moeten enige speling behouden [T3.12 - T3.13]
6. Plaats de leuningframes (onderdeel T2.C) en borg deze [T3.9 – T3.11]
7. Monteer de grote stabilisatoren (onderdeel T2.K) onder een hoek van 60 graden [T3.14 - T3.18]
8. Verplaats het platform (onderdeel T2.F) naar de 6e sport van het vouwframe (onderdeel T2.A) en borg deze [T3.3 – T3.4]
9. Plaats een diagonaalschoor (onderdeel T2.H) van sport 1 naar sport 5 [T3.7 – T3.8]
10. Ga in het platformluik zitten en plaats aan een zijde de dubbele leuningschoor (onderdeel T2.I) en aan de andere zijde de 2 horizontaalschoren (onderdeel T2.G) van binnen naar buiten [T3.5 – T3.6]
11. Monteer de kantplankhouders en kantplanken (onderdeel T2.L).

De steiger is klaar voor gebruik

Module 1+2+3 (3,8 m platformhoogte) (T4.6 – T4.9)

1. Monteer de wielen (onderdeel T2.J) en borg deze met borgpen [T3.1]
2. Klap het vouwframe (onderdeel T2.A) open, plaats het platform (onderdeel T2.F) op de 2de sport en borg deze [T3.3 – T3.4]
3. Plaats een horizontaalschoor (onderdeel T2.G) boven de wielen [T3.5 – T3.6]
4. Richt de wielen naar buiten, stel de basissectie met een waterpas en zet de wielen op de rem [T3.2]
5. Monteer de kraagbuizen (onderdeel T2.D) op het vouwframe. Kraagbuizen moeten enige speling behouden [T3.12 - T3.13]
6. Monteer de kraagbuizen (onderdeel T2.D) op de opbouwframes (onderdeel T2.B). Kraagbuizen moeten enige speling behouden [T3.12 - T3.13]
7. Plaats de opbouwframes (onderdeel T2.B) en borg deze [T3.9 – T3.11]
8. Monteer de grote stabilisatoren (onderdeel T2.K) onder een hoek van 60 graden [T3.14 - T3.18]
9. Verplaats het platform (onderdeel T2.F) naar de 6e sport van het vouwframe (onderdeel T2.A) en borg deze [T3.3 – T3.4]
10. Plaats een diagonaalschoor (onderdeel T2.H) van sport 1 naar sport 5 [T3.7 – T3.8]
11. Ga in het platformluik zitten en plaats de dubbele leuningschoren (onderdeel T2.I) van binnen naar buiten [T3.5 – 3.6]
12. Ga op het platform staan en plaats de diagonaalschoren (onderdeel T2.H) van sport 8 naar 11 [T3.7 – T3.8]
13. Plaats de eindleuningen (onderdeel T2.C) en borg deze [T3.9 – T3.11]
14. Plaats het platform (onderdeel T2.F) op sport 13 en borg deze [T3.3 – T3.4]
15. Ga in het platformluik zitten en plaats aan een zijde de dubbele leuningschoor (onderdeel T2.I) en aan de andere zijde de 2 horizontaalschoren (onderdeel T2.G) van binnen naar buiten [T3.5 – T3.6]
16. Monteer de kantplankhouders en kantplanken (onderdeel T2.L).

De steiger is klaar voor gebruik

Module 1+2+3+3 (5,8 m platformhoogte) (T4.10 – T4.15)

1. Monteer de wielen (onderdeel T2.E) en borg deze met borgpen [T3.1]
2. Klap het vouwframe (onderdeel T2.A) open, plaats het platform (onderdeel T2.F) op de 2de sport en borg deze [T3.3 – T3.4]
3. Plaats een horizontaalschoor (onderdeel T2.G) boven de wielen [T3.5 – T3.6]
4. Richt de wielen naar buiten, stel de basissectie met een waterpas en zet de wielen op de rem [T3.2]
5. Monteer de kraagbuizen (onderdeel T2.D) op het vouwframe. Kraagbuizen moeten enige speling behouden [T3.12 - T3.13]
6. Monteer de kraagbuizen (onderdeel T2.D) op de opbouwframes (onderdeel T2.B). Kraagbuizen moeten enige speling behouden [T3.12 - T3.13]
7. Plaats de opbouwframes (onderdeel T2.B) en borg deze [T3.9 – T3.11]
8. Monteer de grote stabilisatoren (onderdeel T2.K) onder een hoek van 60 graden [T3.14 - T3.18]
9. Verplaats het platform (onderdeel T2.F) naar de 6e sport van het vouwframe (onderdeel T2.A) en borg deze [T3.3 – T3.4]
10. Plaats een diagonaalschoor (onderdeel T2.H) van sport 1 naar sport 5 [T3.7 – T3.8]
11. Ga in het platformluik zitten en plaats de dubbele leuningschoren (onderdeel T2.I) van binnen naar buiten [T3.5 – 3.6]
12. Ga op het platform staan en plaats de diagonaalschoren (onderdeel T2.H) van sport 8 naar 11. [T3.7 – 3.8]
13. Monteer de kraagbuizen (onderdeel T2.D) op de opbouwframes (onderdeel T2.B). Kraagbuizen moeten enige speling behouden [T3.12 - T3.13]
14. Plaats de opbouwframes (onderdeel T2.B) en borg deze [T3.9 – T3.11]
15. Plaats het platform (onderdeel T2.F) op sport 13 en borg deze [T3.3 – T3.4]
16. Ga in het platformluik zitten en plaats de dubbele leuningschoren (onderdeel T2.I) van binnen naar buiten
17. Ga op het platform staan en plaats de diagonaalschoren (onderdeel T2.H) van sport 15 naar 19 [T3.7 – T3.8]
18. Plaats de leuningframes (onderdeel T2.C) en borg deze [T3.9 – T3.11]
19. Plaats het platform (onderdeel T2.F) op sport 20 en borg deze [T3.3 – T3.4]
20. Ga in het platformluik zitten en plaats aan een zijde de dubbele leuningschoor (onderdeel T2.I) en aan de andere zijde de 2 horizontaalschoren (onderdeel T2.G) van binnen naar buiten [T3.5 – T3.6]
21. Monteer de kantplankhouders en kantplanken (onderdeel T2.L).
22. Verplaats het platform (onderdeel T2.F) van sport 6 naar sport 1
23. Leg een totaal van 40 KG aan ballast gelijkmatig verdeeld op het platform. 2 x ballast (art.nr. 415270, 20 kg) of gelijkwaardig alternatief

De steiger is klaar voor gebruik

Controlekaart

Na de opbouw dient de steiger te worden voorzien van een controle kaart (duidelijk zichtbaar vanaf de grond) waarop de volgende gegevens zijn ingevuld:

- Contactgegevens verantwoordelijke persoon
- Of de steiger gereed is voor gebruik
- Belastingklasse en de gelijkverdeelde belasting
- Of de steiger voor binnen of buiten gebruik is bedoeld
- Datum van montage

7. Vóór ingebruikname

1. Controleer of de rolsteiger loodrecht staat (controleer met een waterpas).
2. Controleer of alle wielen op de rem staan.
3. Controleer of de stabilisatoren goed zijn afgesteld en goed contact maken met de ondergrond.
4. Controleer of de rolsteiger is opgebouwd volgens deze handleiding en conform de configuratietabel en ballasttabel.
5. Controleer of de omgevingsfactoren zoals openslaande deuren, automatisch werkende zonneweringen, bovengrondse electriciteitskabels, verkeer en/of passanten e.d. geen gevaarlijke situaties kunnen opleveren.
6. Controleer of de rolsteiger veilig kan worden gebruikt en geschikt is voor toepassing waar het voor gebruikt gaat worden.

8. Verplaatsen van de rolsteiger

Een rolsteiger mag alleen verplaatst worden onder strikte voorwaarden.

1. Voor het verplaatsen van de rolsteiger dient de hoogte te worden gereduceerd tot maximaal 6.2 m platformhoogte.
2. Verplaats een rolsteiger niet bij een windkracht hoger dan 12,7 m/s (max. 6 Beaufort*).
3. Tijdens het verplaatsen van de rolsteiger mogen zich geen personen en/of materialen op de rolsteiger bevinden.
4. Controleer vooraf de omgevingsfactoren zoals openslaande deuren, overkappingen, kuilen, automatisch werkende zonneweringen, bovengrondse electriciteitskabels, weer, verkeer en/of passanten e.d. geen gevaarlijke situaties kan opleveren bij het verplaatsen van de steiger.
5. Voor het verplaatsen van de steiger mogen de stabilisatoren maximaal 3 cm worden opgetrokken.
6. Voor het verplaatsen van de rolsteiger moeten alle wielen van de rem worden gehaald.
7. Verplaats een steiger uitsluitend in de langsrichting met handkracht over vlakke, horizontale en voldoende draagkrachtige bodem.
8. Controleer na het verplaatsen de rolsteiger op alle punten uit hoofdstuk 7 'Vóór ingebruikname'.

9. Afbouw van de rolsteiger

De steiger dient in omgekeerde volgorde te worden gedemonteerd, zoals omschreven in de opbouwmethode.

10. Inspectie, zorg en onderhoud

1. Steigers voor professioneel gebruik moeten periodiek worden gekeurd door een deskundige. Lokale wet- en regelgeving kan aanvullende maatregelen bevatten.
2. Steiger onderdelen dienen met zorg te worden gehanteerd en vervoerd, zodat beschadiging wordt voorkomen.
3. Opslag dient zodanig te zijn georganiseerd dat uitsluitend onbeschadigde delen in de juiste aantallen beschikbaar komen voor de opbouw van de steiger.
4. Controleer alle beweegbare delen op vervuiling en een goede werking.
5. Controleer alle onderdelen op beschadiging. Beschadigde, versleten of verkeerde onderdelen mogen niet worden gebruikt. Vervang deze uitsluitend door originele Altrex onderdelen. Deze moeten op dezelfde wijze gemonteerd worden als het te vervangen onderdeel, om ongevallen te voorkomen. Montage (bevestiging) en/of reparatie geschiedt voor eigen rekening en risico. Altrex is niet aansprakelijk voor schade veroorzaakt door foutieve montage en/of reparatie.
6. Productiecode (JJ-WW) kan gevonden worden op: schoren, de buis, frames, de staander, platformen, binnenzijde platformliggers, stabilisatoren en de buitenbuis.

11. Garantie bepalingen

Ga voor de Altrex garantie bepalingen naar www.altrex.com/warranty

12. Afkortingen en logo's

Afkorting/logo	Betekenis
	Werkhoogte Platformhoogte
KG 	Kilogram
L	Lengte
B	Breedte
Indoor use	Binnen gebruik
Outdoor use	Buiten gebruik

Alle rechten voorbehouden. Niets uit deze uitgave mag worden verveelvoudigd, opgeslagen in een geautomatiseerd gegevensbestand, of openbaar gemaakt, in enige vorm of op enige wijze, hetzij elektronisch, mechanisch, door fotokopieën, opnamen, of enig andere manier, zonder voorafgaande toestemming van Altrex B.V. Zwolle. Deze uitgave mag alleen gebruikt worden voor Altrex producten. Zet- en drukfouten voorbehouden.

Index

1. General
2. Type of rolling tower
3. Safety instructions
4. Parts
5. Mounting instructions
6. Assembly
7. Check before use
8. Moving the rolling tower
9. Disassembly of the rolling tower
10. Inspection, Care and Maintenance
11. Warranty conditions
12. Abbreviations and logos

Annexes

- T1. Icons
- T2. Parts
- T3: Mounting instructions
- T4. Assembly steps
- T5. Configuration table and assemblies

1. General

This manual applies exclusively to folding and rolling tower configurations (hereinafter: 'the scaffold) as described in this assembly & user manual (hereinafter: 'the manual').
 Prior to starting to assemble the tower, you should carefully read this manual. The required tower should be assembled and used in accordance with this manual.



Reading Instruction

The manual refers to annexes. These annexes appear at the front of the manual and are indicated by the letter T followed by a number.

Examples of notations used for references to annexes	
T1	Annex T1
(Part T2.A)	Annex T2, part A
[T3.6 - T3.8]	Annex T3, figure 6 to 8
[T4.1]	Annex T4, figure 1
And so on	



WARNING: a fall from scaffolding can cause serious injury or death. All instructions in this manual have to be strictly adhered to. If the instructions contained in this manual are not followed, accidents may arise. Altrex may not be held liable for any damage as a result of non-compliance with the guide regarding the assembly and use of the Altrex chimney scaffold.

The employer, supervisor and user are responsible for the correct use of the container stairs in accordance with this manual and they must ensure that this manual is available at all times when work is being carried out using the container stairs. Additional copies of the manual can be ordered from Altrex.



Note:

- The manual must be available with the scaffold during assembly and use.
- The scaffold may only be assembled and used in accordance with this manual without making any modifications.
- Scaffolding may only be assembled and used in accordance with local laws and regulations. Local legislation and regulations may contain supplementary measures on top of this guide.

- Make sure you are familiar with the assembly and use of the rolling tower. Study the manual carefully and follow specific training if necessary.
- Employees charged with conversion, maintenance, repair or cleaning must have specific expertise and experience in accordance with national (working conditions) legislation.
- A product training course does not replace a manual but gives additional explanation.

2. Type of rolling tower

RS TOWER 34	
Norm	EN1004-1
Category	2-H2
Access category	XXXX
Maximum platform height outdoors	5.8 m
Maximum platform height indoors	5.8 m
Maximum platform load	150 kg
Maximum load on rolling tower	300 kg
Maximum number of persons per platform	1
Maximum wind load in operation	12,7 m/s (max. 6 Beaufort)*
Maximum wind load when moving	12,7 m/s (max. 6 Beaufort)*
Minimum number of assembly persons	2

* 6 Beaufort: Umbrellas struggling to hold on to, trees moving, flags taut, larger waves with white crests, drifting water.

Intended Use: This rolling tower is intended for light intensive use within the framework described in this manual

Supplier: Altrex BV - Mindenstraat 7 - 8028 PK Zwolle - Tel.: +31(0)38 455 77 33 - Email: sales@altrex.com - www.altrex.com

EN

3. Safety instructions (T1.1 - T1.13)

1. It is important to determine the required working height in advance and to select the correct rolling tower/rolling tower configuration for this.
2. The location of the rolling tower must be checked to prevent accidents during assembly, dismantling and moving with respect to:
 - a. A horizontal, flat and solid base;
 - b. The location must be free of obstacles;
 - c. Weather and wind conditions
 - d. Electricity cables (above ground)
3. The scaffold must not be out of the perpendicular in excess of 1%. So at a height of 4 meters, the deflection can be max. 4 cm. Check this with a spirit level.
4. The use of hoisting gear on or attached to the scaffold is not permitted; this can seriously affect the stability of the tower. Scaffold parts, tools and materials may only be brought up and down (to and from the work floor) manually using a rope, for example.
5. Check all parts for damage. Damaged or incorrect parts may not be used.
6. Only original Altrex parts, as described in this manual, may be used. The mixing of scaffolding components of different brands/manufacturers is not permitted because no strength and stability calculation has been carried out on the relevant mix configuration.
7. Never make constructive adjustments to the scaffolding.
8. The standard configurations in this manual are not calculated on the use of tarpaulins and/or advertising boards.
9. Never leave the rolling tower unsupervised. If the rolling tower must be left unsupervised, you have to make sure that unauthorised individuals cannot access it. Anchor the tower with 2 anchorage tubes (309106) if there is a change that wind speed might exceed 4 Beaufort during the unsupervised period of time.
10. Particular attention should be paid to using scaffolds when there is wind:
 - Maximum wind load: see chapter 2
 - Take gusts of wind into account
 - Take wind-sensitive areas into account, e.g. near open constructions/structures and at the corner of a buildingIf the above cannot be guaranteed, the scaffolding must be moved to a wind-free location or dismantled.
11. Lateral loads exceeding 30 kg resulting from work activities on the scaffold are not permitted. In the event of significantly larger forces, the scaffold should be anchored to the façade at 2 points every 4 metres. Each anchor point should be able to resist a load of 120 kg.
12. Never access the tower on the outside and never stand on the braces.
13. The hoisting, hanging or lifting of the scaffold is not authorised.
14. It is not permitted to increase the height of a platform e.g. with ladders, stepladders, boxes or any other object.
15. Scaffolding in accordance with EN1004-1 is not designed for use as an anchor point for personal fall protection.
16. Scaffolding in accordance with EN1004-1 is not designed for use as an access or exit to other structures or buildings.
17. Scaffolding in accordance with EN1004-1 is not designed for use as roof edge protection.
18. The distance between 2 platforms is not more than 2.25 m. An exception is the distance to the first platform with 3.40 m.
19. Electrical danger. Assess all electrical hazards in the work area, such as conduits and other electrical equipment. Do not use the scaffolding where there is an electrical hazard.
20. Note that only one platform level may be used as a working platform. This platform must be equipped with a hip rest, knee rest and toe board.
21. Do not use the scaffolding if it is contaminated with, for example, paint, mud, oil, chemicals or snow.
22. Do not use the scaffolding if you are not fit enough. Certain medical conditions or medication, alcohol and drug use may make it unsafe to use the scaffolding.

4. Parts

See Annex T2 for an overview of the parts and their mass.

5. Mounting instructions

See Annex T3 for an overview of the mounting instructions.

6. Assembly

- Check that all parts, necessary tools and safety aids are present (e.g. helmet, gloves, safety shoes).
- Required tools:
 - Rope
 - Spirit level
 - Ring spanner
- Assemble the components following the steps shown in appendix T4
- Make all the connections as shown in Annex T3
- See the table below for the reference to the annex with the configuration table and configurations per type of rolling tower

Configuration	Attachment
RS TOWER 34	T5
Configuration table and assemblies	T5

Module 1 (0.75 m platform height) (T4.1 - 4.2)

1. Mount the wheels (part T2.E) and secure with locking pin [T3.1]
2. Open the folding frame (part T2.A), place the platform (part T2.F) on the 2nd rung and secure it [T3.3 - T3.4]
3. Point the wheels outwards, put the brakes on and adjust the base section using a spirit level through the hole pattern in the wheel post
4. Place the horizontal brace (part T2.G) on the upper rung opposite the folding frame [T3.5 - T3.6]
5. Mount the stabilizers (part T2.J) of module A at an angle of 45 degrees.

The scaffold is now ready for use.

Module 1+2 (1.8 m platform height) (T4.1 - 4.5)

1. Mount the wheels (part T2.E) and secure with locking pin [T3.1]
2. Open the folding frame (part T2.A), place the platform (part T2.F) on the 2nd rung and secure it [T3.3 - T3.4]
3. Place a horizontal brace (part T2.G) above the wheels [T3.5 - T3.6]
4. Point the wheels outwards, adjust the base section with a spirit level and put the wheels on the brake [T3.2]
5. Mount the collar tubes (part T2.D). Collar tubes must retain some play [T3.12 - T3.13]
6. Fit and secure the end supports (part T2.C) [T3.9 - T3.11]
7. Mount the large stabilizers (part T2.K) at an angle of 60 degrees [T3.14 - T3.18]
8. Move the platform (part T2.F) to the 6th rung of the folding frame (part T2.A) and secure it [T3.3 - T3.4]
9. Place a diagonal brace (part T2.H) from rung 1 to rung 5 [T3.7 - T3.8]
10. Sit in the platform hatch and position the double guardrail brace (part T2.I) on one side and the 2 horizontal braces (part T2.G) on the other side from the inside to the outside [T3.5 - T3.6]
11. Mount the side board holders and side boards (part T2.L).

The scaffold is now ready for use.

Module 1+2+3 (3.8 m platform height) (T4.6 - T4.9)

1. Mount the wheels (part T2.E) and secure with locking pin [T3.1]
2. Open the folding frame (part T2.A), place the platform (part T2.F) on the 2nd rung and secure it [T3.3 - T3.4]
3. Place a horizontal brace (part T2.G) above the wheels [T3.5 - T3.6]
4. Point the wheels outwards, adjust the base section with a spirit level and put the wheels on the brake [T3.2]
5. Mount the collar tubes (part T2.D) on the folding frame. Collar tubes must retain some play [T3.12 - T3.13]
6. Mount the collar tubes (part T2.D) on the folding frame (part T2.B). Collar tubes must retain some play [T3.12 - T3.13]
7. Fit the end supports (part T2.B) and secure them [T3.9 - T3.11]
8. Mount the large stabilizers (part T2.K) at an angle of 60 degrees [T3.14 - T3.18]
9. Move the platform (part T2.F) to the 6th rung of the folding frame (part T2.A) and secure it [T3.3 - T3.4]
10. Place a diagonal brace (part T2.H) from rung 1 to rung 5 [T3.7 - T3.8]
11. Sit in the platform hatch and position the double guardrail braces (part T2.I) from the inside out [T3.5 - 3.6]
12. Stand on the platform and place the diagonal braces (part T2.H) from rung 8 to 11 [T3.7 - T3.8]
13. Fit and secure the end supports (part T2.C) [T3.9 - T3.11]
14. Place the platform (part T2.F) on rung 13 and secure it [T3.3 - T3.4]
15. Sit in the platform hatch and position the double guardrail brace (part T2.I) on one side and the 2 horizontal braces (part T2.G) on the other side from the inside to the outside [T3.5 - T3.6]
16. Mount the side board holders and side boards (part T2.L).

The scaffold is now ready for use.

Module 1+2+3+3 (5.8 m platform height) (T4.10 – T4.15)

1. Mount the wheels (part T2.E) and secure with locking pin [T3.1]
2. Open the folding frame (part T2.A), place the platform (part T2.F) on the 2nd rung and secure it [T3.3 - T3.4]
3. Place a horizontal brace (part T2.G) above the wheels [T3.5 - T3.6]
4. Point the wheels outwards, adjust the base section with a spirit level and put the wheels on the brake [T3.2]
5. Mount the collar tubes (part T2.D) on the folding frame. Collar tubes must retain some play [T3.12 - T3.13]
6. Mount the collar tubes (part T2.D) on the folding frame (part T2.B). Collar tubes must retain some play [T3.12 - T3.13]
7. Fit the end supports (part T2.B) and secure them [T3.9 - T3.11]
8. Mount the large stabilizers (part T2.K) at an angle of 60 degrees [T3.14 - T3.18]
9. Move the platform (part T2.F) to the 6th rung of the folding frame (part T2.A) and secure it [T3.3 - T3.4]
10. Place a diagonal brace (part T2.H) from rung 1 to rung 5 [T3.7 - T3.8]
11. Sit in the platform hatch and position the double guardrail braces (part T2.I) from the inside out [T3.5 - 3.6]
12. Stand on the platform and place the diagonal braces (part T2.H) from rung 8 to 11 [T3.7 - 3.8]
13. Mount the collar tubes (part T2.D) on the folding frame (part T2.B). Collar tubes must retain some play [T3.12 - T3.13]
14. Fit the end supports (part T2.B) and secure them [T3.9 - T3.11]
15. Place the platform (part T2.F) on rung 13 and secure it [T3.3 - T3.4]
16. Sit in the platform hatch and position the double guardrail braces (part T2.I) from the inside out [T3.5 - 3.6]
17. Stand on the platform and place the diagonal braces (part T2.H) from rung 15 to 19
18. Fit and secure the end supports (part T2.C) [T3.9 - T3.11]
19. Place the platform (part T2.F) on rung 20 and secure it [T3.3 - T3.4]
20. Sit in the platform hatch and position the double guardrail brace (part T2.I) on one side and the 2 horizontal braces (part T2.G) on the other side from the inside to the outside [T3.5 - T3.6]
21. Mount the side board holders and side boards (part T2.L).
22. Move the platform (part T2.F) from rung 6 to rung 1
23. Place a total of 40 KG of ballast evenly distributed on the platform. 2 x ballast (art.no. 415270, 20 kg) or equivalent alternative

The scaffold is now ready for use.

Control card

After assembly, the scaffold should be provided with a control card (clearly visible from the ground) on which the following information is entered:

- Contact details responsible person
- Whether the scaffolding is ready for use
- Load class and the equalized load
- Whether the scaffolding is intended for indoor or outdoor use
- Date of assembly

7. Check before use

1. Check that the rolling tower is horizontal (check using a spirit level)
2. Check that all wheels are on the brake.
3. Check that the stabilizers are properly adjusted and make good contact with the ground.
4. Check that the rolling tower is assembled in accordance with this manual and in conformity with the configuration and ballast table.
5. Check that the environmental factors, such as swinging doors, awnings that operate automatically, aboveground electrical cables, traffic and/or passers-by, etc., do not lead to dangerous situations.
6. Check that the rolling tower can be used safely and that it is suitable for the intended purpose.

8. Moving the rolling tower

The rolling tower may only be moved while observing the following conditions:

1. Before moving the rolling tower, the height has to be reduced to a maximum of 6.2 metres.
2. Do not move a rolling tower in winds exceeding 12.7 m/s (max. 6 Beaufort).
3. When the rolling tower is moved, persons and/or materials may not remain on the rolling tower.
4. Beforehand, checks should be made that the environmental factors, such as swinging doors, canopies, pits, automatically functioning awnings, aboveground electrical cables, traffic and/or passers-by, etc. do not lead to dangerous situations while the scaffold is moved.
5. In order to move the scaffold, the stabilisers can only be raised to a maximum of 3 cm.
6. Before moving the rolling tower, all wheels must be removed from the brake.
7. Only move the scaffold manually in a lengthways direction, over a flat, horizontal and sufficiently load-bearing surface.
8. After moving the rolling tower, check all the points listed in Section 7 "Before Using".

9. Disassembly of the rolling tower

The scaffold should be disassembled following the instructions for assembly but in reverse order.



10. Inspection, Care and Maintenance

1. Scaffolds used in a professional capacity must be inspected periodically by an expert. Local legislation and regulations may contain supplementary measures on top of this guide.
2. Scaffold parts must be handled and transported with care in order to avoid damage.
3. Storage should be organised in such a way that only undamaged parts, in the correct amounts, are available for assembly of the scaffold.
4. Check all moving parts for correct functioning and check that these are not filthy.
5. Check all parts for damage. Damaged, worn-out or incorrect parts may not be used. Replace these parts only with original Altrex parts. To prevent accidents, these parts must be mounted in the same way as the part that is replaced. Mounting (fastening) and/or repair are at your own expense and risk. Altrex shall not be liable for damage resulting from erroneous mounting and/or repair.
6. Production code (JJ-WW) can be found on: braces, the tube, frames, the upright, platforms, inside platform beams, stabilizers and the outside tube.

11. Warranty conditions

Please visit www.altrex.com/warranty to view the clauses of the Altrex warranty.

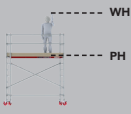
12. Abbreviations and logos

Abbreviation/logo	Meaning
	Working height
	Platform height
KG 	Kilogramme
L	Length
B	Width
Indoor use	Indoor use
Outdoor use	Outdoor use

All rights reserved. No part of this publication may be duplicated, stored in an automated database, or disclosed in any way or manner, whether electronically, mechanically by photocopying, recording, or in any other way, without prior permission of Altrex BV Zwolle. This publication may only be used for Altrex products. Misprints and printing errors reserved.

Index

1. Général
2. Type d'échafaudage roulant
3. Consignes de sécurité
4. Pièces
5. Instructions de montage
6. Montage
7. Avant la mise en service
8. Déplacement de l'échafaudage roulant
9. Démontage de l'échafaudage roulant
10. Inspection, soin et entretien
11. Conditions de garantie
12. Abréviations et logos

Annexes

- T1. Icônes
- T2. Pièces
- T3. Instructions de montage
- T4. Étapes d'assemblage
- T5. Table de configuration et assemblages

FR

1. Général

Le présent manuel s'applique exclusivement aux configurations d'échafaudages roulants et pliants, nommés ci-après échafaudage, comme décrit dans le présent manuel de montage et d'utilisation, nommé ci-après manuel.

Avant de commencer le montage de l'échafaudage, lisez attentivement le présent manuel. L'échafaudage doit être monté et utilisé conformément au présent manuel.



Instructions de lecture

Le manuel fait référence à des annexes. Ces annexes apparaissent au début du manuel et sont indiquées par la lettre T suivie d'un numéro.

Exemples de notations utilisées pour les références aux annexes

T1	Annexe T1
(Partie T2.A)	Annexe T2, partie A
[T3.6 - T3.8]	Annexe T3, figure 6 à 8
[T4.1]	Annexe T4, chiffre 1
Et ainsi de suite	

AVERTISSEMENT : une chute d'un échafaudage peut provoquer des blessures graves ou mortelles.



Toutes les indications dans le présent manuel doivent être suivies scrupuleusement. Le non respect des indications dans le présent manuel peut entraîner des accidents. Altrex ne peut être tenue pour responsable de dommages consécutifs au montage et à l'utilisation non conformes au manuel Altrex.

L'employeur, le surveillant et l'utilisateur sont responsables de l'utilisation appropriée de l'échafaudage selon le présent manuel et doivent veiller à ce que le présent manuel soit toujours présent sur le site. Des exemplaires supplémentaires du manuel peuvent être obtenus auprès d'Altrex.

Veillez noter :



- Le manuel doit être disponible avec l'échafaudage pendant le montage et l'utilisation.
- L'échafaudage ne doit être assemblé et utilisé que conformément à ce manuel, sans aucune modification.
- Les échafaudages ne peuvent être montés et utilisés que conformément à la législation et à la réglementation locales. Les lois et réglementations locales peuvent contenir des mesures supplémentaires à ces instructions.

- Assurez-vous que vous êtes familiarisé avec le montage et l'utilisation de l'échafaudage roulant. Étudiez attentivement le manuel et suivez des cours de formation spécifiques si nécessaire.
- Les employés chargés du montage, de l'entretien, de la réparation ou du nettoyage d'un échafaudage roulant doivent posséder une expertise et une expérience spécifiques, conformément à la législation nationale (conditions de travail).
- Une formation sur les produits ne remplace pas un manuel mais donne des informations supplémentaires.

2. Type d'échafaudage roulant

RS TOWER 34	
Norme	EN1004-1
Classe	2-H2
Classe d'accès	XXXX
Hauteur max. de plate-forme à l'extérieure	5.8 m
Hauteur max. de plate-forme à l'intérieure	5.8 m
Charge max. sur la plate-forme	150 kg
Charge max. sur l'échafaudage roulant	300 kg
Nombre maximal de personnes par plate-forme	1
Charge maximale du vent en fonctionnement	12,7 m/s (max. 6 Beaufort)*
Charge maximale du vent en mouvement	12,7 m/s (max. 6 Beaufort)*
Nombre de personnes min. montage	2

* 6 Beaufort : parapluies difficiles à tenir, arbres qui bougent, drapeaux serrés, vagues plus grosses avec crêtes blanches, embruns.

Utilisation prévue : Cet échafaudage roulant est destiné à une utilisation intensive légère dans le cadre décrit dans ce manuel.

Fournisseur : Altrex BV - Mindenstraat 7 - 8028 PK Zwolle - Tel.: +31(0)38 455 77 33 - Email: sales@altrex.com - www.altrex.com

3. Consignes de sécurité (T1.1 - T1.13)

1. Il est important de déterminer à l'avance la hauteur de travail requise et de choisir la configuration d'échafaudage mobile/échafaudage adaptée.
2. Pour éviter tout accident pendant le montage, le démontage et le déplacement de l'échafaudage, le site doit être contrôlé sur les points suivants :
 - a. Sol solide, de niveau et porteur
 - b. Site sans obstacles au sol ou aérien
 - c. Conditions météorologiques et vent
 - d. Câbles électriques (aériens)
3. L'échafaudage peut s'écarter de la verticale de 1% au maximum. Ainsi, à une hauteur de 4 mètres, l'écart peut s'élever à un maximum de 4 cm. Vérifiez-le à l'aide d'un niveau à bulle.
4. L'utilisation d'engins de levage sur ou contre l'échafaudage n'est pas autorisée, cela pouvant gravement affecter la stabilité de l'échafaudage. Le transport de pièces d'échafaudage, d'outils et de matériaux (de et vers le chantier) doit avoir lieu exclusivement de manière manuelle, par exemple avec une corde.
5. Contrôlez la présence de dommages sur toutes les pièces. Il est interdit d'utiliser des pièces endommagées ou incorrectes.
6. Seules les pièces originales Altrex, telles que décrites dans ce manuel, peuvent être utilisées. Le mélange de composants d'échafaudage de différentes marques/fabricants n'est pas autorisé, car aucun calcul de résistance et de stabilité n'a été effectué sur la configuration du mélange respectif.
7. Ne procédez jamais à des ajustements constructifs de l'échafaudage.
8. Les configurations standard du présent manuel n'ont pas été calculées en utilisant des bâches de protection et/ou des panneaux publicitaires.
9. Ne laissez jamais l'échafaudage sans surveillance. Sinon, veillez à ce qu'aucune personne non autorisée ne puisse accéder à l'échafaudage. Ancrez l'échafaudage avec deux tubes d'ancrage (309106) si le vent risque d'atteindre force 4 BFT pendant la période sans surveillance.
10. L'utilisation d'échafaudages mérite une attention particulière en combinaison avec du vent :
 - Charge maximale du vent : voir chapitre 2
 - Tenez compte des rafales.
 - Tenez compte des zones sensibles au vent, par exemple dans les constructions/structures ouvertes et à l'angle d'un bâtiment.Si les conditions ci-dessus ne peuvent être garanties, l'échafaudage doit être déplacé vers un endroit sans vent ou démonté.
11. Il est interdit d'appliquer des charges latérales supérieures à 30 kg sur l'échafaudage suite aux travaux à réaliser. En cas de forces supérieures, l'échafaudage doit être ancré tous les 4 mètres sur 2 points sur la façade. Chaque point d'ancrage doit pouvoir résister à une charge de 120 kg.
12. Ne gravissez jamais l'échafaudage du côté extérieur et ne vous posez jamais sur les lisses.
13. Il est interdit de hisser, suspendre ou soulever l'échafaudage.
14. Il n'est pas permis de surélever une plate-forme, par ex. avec des échelles, escabeaux, caisses ou d'autres moyens.
15. Les échafaudages conformes à la norme EN1004-1 ne sont pas conçus pour être utilisés comme point d'ancrage pour la protection individuelle contre les chutes.
16. Les échafaudages conformes à la norme EN1004-1 ne sont pas conçus pour servir d'accès ou de sortie à d'autres structures ou bâtiments.
17. Les échafaudages conformes à la norme EN1004-1 ne sont pas conçus pour être utilisés comme protection des bords de toit.
18. la distance entre deux quais ne doit pas dépasser 2,25 m. La distance jusqu'au premier quai, qui est de 3,40 m, constitue une exception.
19. Risques électriques. Évaluer tous les risques électriques dans la zone de travail, tels que les câbles et autres équipements électriques. N'utilisez pas l'échafaudage là où il y a des risques électriques.
20. Remarque : un seul niveau de plate-forme peut être utilisé comme plate-forme de travail. Cette plate-forme doit être munie d'une barre de hanche, d'une barre de genou et d'une plinthe.
21. N'utilisez pas l'échafaudage s'il est contaminé, par exemple, par de la peinture, de la boue, de l'huile, des produits chimiques ou de la neige.
22. N'utilisez pas l'échafaudage si vous n'êtes pas suffisamment en forme. Certaines conditions médicales ou la prise de médicaments, l'abus d'alcool ou de drogues peuvent rendre l'utilisation de l'échafaudage dangereuse.

4. Pièces

Pour une vue d'ensemble des pièces et de leur masse, voir l'annexe T2.

5. Instructions de montage

Pour une vue d'ensemble des instructions de montage, voir l'annexe T3.

6. Construction

- Vérifiez si toutes les pièces, les outils nécessaires et les équipements de sécurité sont présents (par exemple, casque, gants, chaussures de sécurité).
- Outils nécessaires :
 - Cordage
 - Niveau à bulle
 - Clé à anneau
- Assemblez les composants en suivant les étapes indiquées dans les annexe T4.
- Effectuez toutes les connexions comme indiqué à l'annexe T3.
- Voir le tableau ci-dessous pour la référence à l'annexe avec le tableau des configurations et des montages pour chaque type d'échafaudage roulant.

Configuration	Annexe
RS TOWER 34	T5
Table de configuration et assemblages	T5

Module 1 (hauteur de la plate-forme de 0,75 m) (T4.1 - 4.2)

1. Montez les roues (partie T2.E) et fixez-les avec la goupille de verrouillage [T3.1].
2. Ouvrez le cadre pliant (partie T2.A), placez la plate-forme (partie T2.F) sur le 2ème échelon et verrouillez-la [T3.3 - T3.4].
3. Tournez les roues vers l'extérieur, serrez les freins et ajustez la section de base avec un niveau à bulle en utilisant le modèle de trou dans la jambe de force de la roue.
4. Placez l'étau horizontal (pièce T2.G) sur l'échelon supérieur opposé au cadre pliant [T3.5 - T3.6].
5. Assemblez les stabilisateurs (partie T2.J) du module A selon un angle de 45 degrés.

L'échafaudage est prêt à être utilisé

Module 1+2 (hauteur de la plate-forme 1,8 m) (T4.3 - 4.5)

1. Montez les roues (pièce T2.E) et fixez-les avec la goupille de verrouillage [T3.1].
2. Ouvrez le cadre pliant (partie T2.A), placez la plate-forme (partie T2.F) sur le 2ème échelon et fixez-la [T3.3 - T3.4].
3. Placez une entretoise horizontale (pièce T2.G) au-dessus des roues [T3.5 - T3.6].
4. Alignez les roues, nivelez la section de base avec un niveau à bulle et mettez les roues sur le frein [T3.2].
5. Montez les tubes du collier (pièce T2.D). Les tubes du collier doivent avoir un certain jeu [T3.12 - T3.13].
6. Montez les supports d'extrémité (partie T2.C) et fixez-les [T3.9 - T3.11].
7. Montez les grands stabilisateurs (partie T2.K) à un angle de 60 degrés [T3.14 - T3.18].
8. Déplacez la plate-forme (partie T2.F) jusqu'au 6ème échelon du cadre pliant (partie T2.A) et verrouillez-la [T3.3 - T3.4].
9. Placez une entretoise diagonale (pièce T2.H) de l'échelon 1 à l'échelon 5 [T3.7 - T3.8].
10. Asseyez-vous dans la trappe de la plate-forme et positionnez le double étau de garde-corps (pièce T2.I) d'un côté et les 2 étaux horizontaux (pièce T2.G) de l'autre côté de l'intérieur vers l'extérieur [T3.5 - T3.6].
11. Assemblez les supports de plinthes et les plinthes (section T2.L).

L'échafaudage est prêt à être utilisé

Module 1+2+3 (hauteur de la plate-forme 3,8 m) (T4.6 - T4.9)

1. Montez les roues (pièce T2.J) et verrouillez-les avec la goupille de verrouillage [T3.1].
2. Ouvrez le cadre pliant (partie T2.A), placez la plate-forme (partie T2.F) sur le 2ème échelon et verrouillez-la [T3.3 - T3.4].
3. Placez une entretoise horizontale (pièce T2.G) au-dessus des roues [T3.5 - T3.6].
4. Alignez les roues, nivelez la section de base avec un niveau à bulle et mettez les roues sur le frein. [T3.2]
5. Montez les tubes à collier (pièce T2.D) sur le cadre pliant. Les tubes du collier doivent avoir un certain jeu [T3.12 - T3.13].
6. Montez les tubes à collier (pièce T2.D) sur les cadres de montage (pièce T2.B). Les tubes des brides doivent conserver un certain jeu [T3.12 - T3.13].
7. Montez les cadres emboîtables (partie T2.B) et fixez-les [T3.9 - T3.11].
8. Montez les grands stabilisateurs (partie T2.K) à un angle de 60 degrés [T3.14 - T3.18].
9. Déplacez la plate-forme (partie T2.F) jusqu'au 6ème échelon du cadre pliant (partie T2.A) et verrouillez-la [T3.3 - T3.4].
10. Placez une entretoise diagonale (pièce T2.H) de l'échelon 1 à l'échelon 5 [T3.7 - T3.8].
11. Asseyez-vous dans la trappe de la plate-forme et positionnez les étaux du garde-corps double (partie T2.I) de l'intérieur vers l'extérieur [T3.5 - 3.6].
12. Mettez-vous sur la plate-forme et placez les entretoises diagonales (partie T2.H) de l'échelon 8 à 11. [T3.7 - T3.8]
13. Placez les tables d'extrémité (partie T2.C) et fixez-les [T3.9 - T3.11].
14. Placez la plate-forme (pièce T2.F) sur l'échelon 13 et verrouillez-la [T3.3 - T3.4].
15. Asseyez-vous dans la trappe de la plate-forme et positionnez le double étau de garde-corps (pièce T2.I) d'un côté et les 2 étaux horizontaux (pièce T2.G) de l'autre côté de l'intérieur vers l'extérieur [T3.5 - T3.6].
16. Assemblez les supports de plinthes et les plinthes (section T2.L).

L'échafaudage est prêt à être utilisé

Module 1+2+3+3 (hauteur de la plate-forme 5,8 m) (T4.10 - T4.15)

1. Montez les roues (pièce T2.E) et bloquez-les avec la goupille de verrouillage [T3.1].
2. Ouvrez le cadre pliant (partie T2.A), placez la plate-forme (partie T2.F) sur le 2ème échelon et verrouillez-la [T3.3 - T3.4].
3. Placez une entretoise horizontale (pièce T2.G) au-dessus des roues [T3.5 - T3.6].
4. Alignez les roues, nivelez la section de base avec un niveau à bulle et mettez les roues sur le frein. [T3.2]
5. Montez les tubes à collier (pièce T2.D) sur le cadre pliant. Les tubes du collier doivent avoir un certain jeu [T3.12 - T3.13].
6. Montez les tubes à collier (pièce T2.D) sur les cadres de montage (pièce T2.B). Les tubes des brides doivent conserver un certain jeu [T3.12 - T3.13].
7. Montez les cadres emboîtables (partie T2.B) et fixez-les [T3.9 - T3.11].
8. Montez les grands stabilisateurs (partie T2.K) à un angle de 60 degrés [T3.14 - T3.18].
9. Déplacez la plate-forme (partie T2.F) jusqu'au 6ème échelon du cadre pliant (partie T2.A) et verrouillez-la [T3.3 - T3.4].
10. Placez une entretoise diagonale (pièce T2.H) de l'échelon 1 à l'échelon 5 [T3.7 - T3.8].
11. Asseyez-vous dans la trappe de la plate-forme et positionnez les étaçons du garde-corps double (partie T2.I) de l'intérieur vers l'extérieur [T3.5 - 3.6].
12. Montez sur la plate-forme et placez les diagonales (partie T2.H) de l'échelon 8 à 11 [T3.7 - 3.8].
13. Montez les tubes à collet (pièce T2.D) sur les cadres à emboîter (pièce T2.B). Les tubes du collier doivent conserver un certain jeu [T3.12 - T3.13].
14. Montez les cadres emboîtables (partie T2.B) et fixez-les [T3.9 - T3.11].
15. Placez la plate-forme (pièce T2.F) sur l'échelon 13 et verrouillez-la [T3.3 - T3.4].
16. Asseyez-vous dans la trappe de la plate-forme et positionnez les étaçons du double garde-corps (partie T2.I) de l'intérieur vers l'extérieur.
17. Montez sur la plate-forme et placez les diagonales (partie T2.H) de l'échelon 15 à 19 [T3.7 - T3.8].
18. Placez les supports d'extrémité (partie T2.C) et fixez-les [T3.9 - T3.11].
19. Placez la plate-forme (pièce T2.F) sur l'échelon 20 et verrouillez-la [T3.3 - T3.4].
20. Asseyez-vous dans la trappe de la plate-forme et placez le double étaçon de garde-corps (pièce T2.I) d'un côté et les 2 étaçons horizontaux (pièce T2.G) de l'autre côté, de l'intérieur vers l'extérieur [T3.5 - T3.6].
21. Montez les supports de plinthes et les plinthes (pièce T2.L).
22. Déplacez la plate-forme (partie T2.F) de l'échelon 6 à l'échelon 1.
23. Placez un total de 40 KG de ballast de manière uniforme sur la plate-forme. 2 x ballast (art. no. 415270, 20 kg) ou alternative équivalente

L'échafaudage est prêt à être utilisé

Carte de contrôle

Après le montage, l'échafaudage doit être muni d'une carte de contrôle (bien visible du sol) sur laquelle sont inscrites les informations suivantes :

- Coordonnées de la personne responsable
- Si la tour est prête à être utilisée
- Classe de charge et charge équilibrée
- si l'échafaudage est destiné à être utilisé à l'intérieur ou à l'extérieur.
- Date de montage

7. Avant la mise en service

1. Contrôlez si l'échafaudage est en position verticale (contrôlez au moyen d'un niveau)
2. Vérifiez que toutes les roues sont sur le frein.
3. Vérifiez que les stabilisateurs sont bien réglés et qu'ils ont un bon contact avec le sol.
4. Contrôlez si l'échafaudage est construit selon le présent manuel et conformément au tableau de configuration et de contre-poids
5. Contrôlez les facteurs environnementaux tels que portes-fenêtres, stores automatiques, câbles électriques de surface, la circulation et/ou de passants, etc. à fin d'éviter des situations dangereuses.
6. Contrôlez si l'échafaudage roulant peut être utilisé en toute sécurité et s'il est approprié pour la tâche.

8. Déplacement de l'échafaudage roulant

Un échafaudage roulant ne peut être déplacé que dans des conditions strictes.

1. Pour déplacer l'échafaudage, la hauteur doit être réduite jusqu'à maximum 6,2 mètres.
2. Ne déplacez pas un échafaudage roulant si la force du vent est supérieure à 12,7 m/s (max. 6 Beaufort*).
3. Des personnes et/ou des matériaux ne peuvent se trouver sur l'échafaudage lors de son déplacement.
4. Contrôlez au préalable si des facteurs environnementaux tels que portes-fenêtres, toitures, cavités, stores automatiques, câbles électriques de surface, la circulation et/ou de passants, etc. ne peuvent créer des situations dangereuses en déplaçant l'échafaudage.
5. Pour déplacer l'échafaudage, les stabilisateurs doivent être relevés jusqu'à max. 3 cm.
6. Avant de déplacer l'échafaudage roulant, retirez toutes les roulettes du frein.
7. Déplacez un échafaudage exclusivement dans le sens longitudinal à la force manuelle sur un support plat, horizontal et suffisamment porteur.
8. Après avoir déplacé l'échafaudage roulant, vérifiez tous les points énumérés à la section 7, "Avant utilisation".

9. Démontage de l'échafaudage roulant

L'échafaudage doit être démonté dans l'ordre inverse, comme décrit dans la méthode de montage.

10. Inspection, soin et entretien



1. Les échafaudages à usage professionnel doivent être inspectés périodiquement par un expert. Les lois et réglementations locales peuvent contenir des mesures supplémentaires.
2. Les pièces d'échafaudage doivent être manipulées et transportées avec soin pour éviter de les endommager.
3. Le stockage doit être organisé de manière telle, que seules des pièces intactes et le nombre nécessaires pour le montage de l'échafaudage, soient disponibles.
4. Contrôlez la propreté et le bon fonctionnement de toutes les pièces mobiles.
5. Contrôlez la présence éventuelle de dommages sur toutes les pièces. Des pièces endommagées, usées ou incorrectes ne peuvent être utilisées. Remplacez-les exclusivement par des pièces d'origine Altrex. Celles-ci doivent être montées de la même manière que la pièce à remplacer pour éviter des accidents. Le montage (fixation) et/ou la réparation sont à la charge et aux risques du client. Altrex décline toute responsabilité en cas de dommages résultant d'une réparation et/ou d'un montage incorrects.
6. Le code de production (JJ-WW) se trouve sur : les contrefiches, le tube, les cadres, le montant, les plates-formes, les poutres intérieures de la plate-forme, les stabilisateurs et le tube extérieur.

FR

11. Conditions de garantie

Pour les conditions de garantie Altrex consultez www.altrex.com/warranty

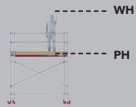
12. Abréviations et logos

Abréviation/logo	Signification
	Hauteur de travail Hauteur de plate-forme
KG 	Kilogramme
L	Longueur
B	Largeur
Indoor use	Utilisation à l'intérieur
Outdoor use	Utilisation à l'extérieur

Tous droits réservés. Aucune partie de la présente édition ne peut être dupliquée, stockée dans un fichier de données automatisé ou rendue publique, sous quelque forme ou de quelque manière que ce soit, soit électronique, mécanique, par photocopie, enregistrement ou d'une autre manière, sans l'accord préalable d'Altrex B.V. Zwolle. La présente édition ne peut être utilisée que pour des produits Altrex Sous réserve d'erreurs typographiques et d'impression.

Inhaltsangabe

1. Allgemeines
2. Art des Fahrgerüsts
3. Sicherheitsvorschriften
4. Bauteile
5. Montageanleitung
6. Montage
7. Vor der Inbetriebnahme
8. Verfahren des Gerüsts
9. Abbau des Gerüsts
10. Überprüfung, Pflege und Wartung
11. Garantiebestimmungen
12. Abkürzungen und Logo's

Anhänge

- T1. Symbole
- T2. Bauteile
- T3. Montageanleitung
- T4. Montageschritte
- T5. Konfigurationstabelle und Baugruppen

1. Allgemeines

Diese Anleitung ist nur für die Fahr- und Klappgerüst-Konfigurationen, nachfolgend „Gerüst“ genannt, die in dieser Aufbau- und Verwendungsanleitung beschrieben werden, nachfolgend „Anleitung“ genannt, vorgesehen.

Lesen Sie diese Anleitung sorgfältig durch, bevor Sie mit dem Aufbau des Gerüsts beginnen. Das gewünschte Gerüst muss nach dieser Anleitung aufgebaut und benutzt werden.



Leseanweisung

Das Handbuch verweist auf Anhänge. Diese Anhänge befinden sich am Anfang des Handbuchs und sind durch den Buchstaben T gefolgt von einer Nummer gekennzeichnet.

Beispiele für Schreibweisen, die für Verweise auf Anhänge verwendet werden

T1	Anhang T1
(Teil T2.A)	Anhang T2, Teil A
[T3.6 - T3.8]	Anhang T3, Abbildung 6 bis 8
[T4.1]	Anhang T4, Abbildung 1
Und so weiter	

WARNUNG: Ein Sturz von einem Gerüst kann zu schweren Verletzungen oder zum Tod führen.



Alle Anweisungen in dieser Anleitung sind genau zu befolgen. Das Nichtbeachten der Anweisungen in dieser Anleitung kann zu Unfällen führen. Altrex haftet nicht für Schäden, die als Folge eines nicht gemäß der Anleitung aufgebauten und benutzten Altrex-Gerüsts entstanden sind.

Arbeitgeber, Aufsichtspersonal und Benutzer sind für die richtige Anwendung des Gerüsts entsprechend dieser Anleitung verantwortlich und sie müssen dafür Sorge tragen, dass diese Anleitung bei den Arbeiten mit dem Gerüst am Arbeitsplatz vorliegt.



Bitte beachten:

- Die Anleitung muss während des Aufbaus und der Benutzung mit dem Gerüst verfügbar sein.
- Das Gerüst darf nur gemäß dieser Anleitung aufgebaut und verwendet werden, ohne dass Änderungen vorgenommen werden.
- Gerüste dürfen nur in Übereinstimmung mit den örtlichen Gesetzen und Vorschriften aufgebaut und verwendet werden. Örtliche Gesetze und Vorschriften können zusätzliche Maßnahmen zu diesen Anweisungen enthalten.

- Stellen Sie sicher, dass Sie mit dem Aufbau und der Verwendung des Fahrgerüsts vertraut sind. Studieren Sie das Handbuch sorgfältig und nehmen Sie bei Bedarf an speziellen Schulungen teil.
- Mitarbeiter, die mit dem Aufbau, der Wartung, der Reparatur oder der Reinigung eines Fahrgerüsts beauftragt sind, müssen über besondere Fachkenntnisse und Erfahrungen gemäß den nationalen (Arbeitsschutz-)Vorschriften verfügen.
- Eine Produktschulung ersetzt kein Handbuch, sondern gibt zusätzliche Informationen.

2. Art des Fahrgerüsts

RS TOWER 34	
Norm	EN1004-1
Klasse	2-H2
Zugriffsklasse	XXXX
Max. Plattformhöhe im Freien	5.8 m
Max. Plattformhöhe in geschlossenen Räumen	5.8 m
Max. Belastbarkeit pro Plattform	150 kg
Max. Belastbarkeit Gerüst	300 kg
Maximale Anzahl von Personen pro Plattform	1
Maximale Windlast im Betrieb	12,7 m/s (max. 6 Beaufort)*
Maximale Windlast bei Bewegung	12,7 m/s (max. 6 Beaufort)*
Min. Anzahl der Personen für den Aufbau	2

* 6 Beaufort: Schirme schwer zu halten, Bäume bewegen sich, Fahnen sind dicht, größere Wellen mit weißen Kämmen, Gischt.

Bestimmungsgemäße Verwendung: Dieses Fahrgerüst ist für eine leichte intensive Nutzung innerhalb des in dieser Anleitung beschriebenen Rahmens vorgesehen.

Lieferant: Altrex BV - Mindenstraat 7 - 8028 PK Zwolle - Tel.: +49 32 22 - 18 51 780 - Email: verkauf@altrex.com - www.altrex.com

3. Sicherheitsvorschriften (T1.1 - T1.13)

1. Es ist wichtig, die benötigte Arbeitshöhe im Vorfeld zu ermitteln und dafür die richtige Fahrgerüst-/Gerüstkonfiguration zu wählen.
2. Um Unfälle beim Aufbauen, Abbauen und Verahren des Fahrgerüsts zu vermeiden, muss der Standort im Hinblick auf folgende Aspekte geprüft werden:
 - a. Untergrund horizontal, flach, tragend
 - b. Standort frei von Hindernissen
 - c. Wetter- und Windbedingungen
 - d. (Oberirdische) Stromkabel
3. Das Gerüst darf um maximal 1 % von der Senkrechten abweichen. Bei einer Höhe von 4 Metern darf die Abweichung also maximal 4 cm betragen. Überprüfen Sie dies mit einer Wasserwaage.
4. Der Einsatz und das Anbringen von Hebevorrichtungen auf oder an dem Gerüst ist nicht zulässig, es kann die Stabilität ernsthaft beeinträchtigen. Der Transport von Gerüstbauteilen, Werkzeugen und Materialien (vom und zum Arbeitsplatz) darf ausschließlich von Hand, z.B. mit Transportseilen erfolgen.
5. Prüfen Sie alle Bauteile auf Beschädigungen. Beschädigte oder falsche Bauteile dürfen nicht verwendet werden.
6. Es dürfen nur Originalteile von Altrex, wie in dieser Anleitung beschrieben, verwendet werden. Das Mischen von Gerüstbauteilen verschiedener Marken/Hersteller ist nicht zulässig, da keine Festigkeits- und Stabilitätsberechnung für die jeweilige Mischkonfiguration durchgeführt wurde.
7. Nehmen Sie niemals konstruktive Anpassungen am Gerüst vor.
8. Die Standard-Konfigurationen sind nicht für die Verwendung von Abdeckplanen und/oder Reklametafeln berechnet.
9. Lassen Sie das Gerüst niemals unbeaufsichtigt. Wenn das Fahrgerüst dennoch unbeaufsichtigt zurückgelassen wird, ist dafür zu sorgen, dass es nicht von Unbefugten betreten werden kann. Verankern Sie das Fahrgerüst mit zwei Verankerungsrohren (309106), wenn während der unbeaufsichtigten Dauer Wind der Windstärke 4 BFT möglich ist.
10. Dem Einsatz von Fahrgerüsten in Kombination mit Wind ist besondere Aufmerksamkeit zu widmen:
 - Maximale Windlast: siehe Kapitel 2
 - Berücksichtigen Sie Böen.
 - Berücksichtigen Sie windempfindliche Bereiche, z. B. an offenen Konstruktionen/Strukturen und an der Ecke eines GebäudesWenn dies nicht gewährleistet werden kann, sollte das Gerüst an einen windstillen Ort gebracht oder abgebaut werden.
11. Seitliche Belastungen von mehr als 30 kg infolge der auf dem Gerüst zu verrichtenden Arbeiten sind nicht zulässig. Bei stärkeren Belastungen muss das Gerüst alle 4 Meter an 2 Punkten an der Fassade verankert werden. Jeder Ankerpunkt sollte einer Last von 120 kg widerstehen können.
12. Besteigen Sie das Gerüst niemals an der Außenseite und stellen Sie sich niemals auf die Streben.
13. Das Heben, Hängen oder Anheben des Gerüsts ist nicht zulässig.
14. Erhöhen Sie niemals die Plattform durch Verwendung von Leitern, Kisten, usw.
15. Gerüste nach EN1004-1 sind nicht für die Verwendung als Anschlagpunkt für die persönliche Absturzsicherung vorgesehen.
16. Gerüste nach EN1004-1 sind nicht für die Verwendung als Zugang oder Ausgang zu anderen Strukturen oder Gebäuden vorgesehen.
17. Gerüste nach EN1004-1 sind nicht für die Verwendung als Dachrandsicherung vorgesehen.
18. Der Abstand zwischen zwei Plattformen darf 2,25 m nicht überschreiten. Eine Ausnahme ist der Abstand zur ersten Plattform von 3,40 m.
19. Elektrische Gefährdungen. Beurteilen Sie alle elektrischen Gefährdungen im Arbeitsbereich, wie z. B. Kabel und andere elektrische Geräte. Verwenden Sie das Gerüst nicht an Orten, an denen elektrische Gefahren bestehen.
20. Hinweis: Es darf nur eine Plattformebene als Arbeitsbühne verwendet werden. Diese Plattform muss mit einem Hüftgelenk, einem Knieleisten und einem Fußbrett versehen sein.
21. Verwenden Sie das Gerüst nicht, wenn es z. B. durch Farbe, Schlamm, Öl, Chemikalien oder Schnee verschmutzt ist.
22. Benutzen Sie das Gerüst nicht, wenn Sie nicht fit genug sind. Bestimmte medizinische Bedingungen oder Medikamente, Alkohol- oder Drogenmissbrauch können die Benutzung des Geräts unsicher machen.

4. Bauteile

Siehe Anhang T2 für einen Überblick über die Bauteile und ihrer Gewichte.

5. Montageanleitung

Siehe Anhang T3 für einen Überblick über die Installationsanweisungen.

6. Konstruktion

- Prüfen Sie, ob alle Teile, notwendige Werkzeuge und Sicherheitsausrüstungen vorhanden sind (z. B. Helm, Handschuhe, Sicherheitsschuhe).
- Erforderliche Werkzeuge:
 - Seil
 - Wasserwaage
 - Ringschlüssel
- Montieren Sie die Komponenten gemäß den in Anhang T4 gezeigten Schritten.
- Stellen Sie alle Anschlüsse wie in Anhang T3 gezeigt her
- In der folgenden Tabelle finden Sie den Verweis auf den Anhang mit der Konfigurationstabelle und den Baugruppen für jeden Fahrgerüsttyp

Konfiguration	Anhang
RS TOWER 34	T5
Konfigurationstabelle und Baugruppen	T5

Modul 1 (0,75 m Plattformhöhe) (T4.1 - 4.2)

1. Montieren Sie die Räder (Teil T2.E) und sichern Sie sie mit dem Sicherungsstift [T3.1].
2. Öffnen Sie den Klapprahmen (Teil T2.A), setzen Sie die Plattform (Teil T2.F) auf die 2. Sprosse und verriegeln Sie sie [T3.3 - T3.4].
3. Drehen Sie die Räder nach außen, ziehen Sie die Bremsen an und richten Sie das Bodenteil mit einer Wasserwaage anhand des Lochbildes in der Radstrebe aus
4. Setzen Sie die Horizontalstrebe (Teil T2.G) auf die oberste Sprosse gegenüber dem Klapprahmen [T3.5 - T3.6].
5. Montieren Sie die Ausleger (Teil T2.J) von Modul A in einem Winkel von 45 Grad.

Das Gerüst ist einsatzbereit

Modul 1+2 (1,8 m Plattformhöhe) (T4.3 - 4.5)

1. Montieren Sie die Räder (Teil T2.J) und sichern Sie sie mit dem Sicherungsstift [T3.1].
2. Öffnen Sie den Klapprahmen (Teil T2.A), setzen Sie die Plattform (Teil T2.F) auf die 2. Sprosse und sichern Sie sie [T3.3 - T3.4].
3. Legen Sie eine horizontale Strebe (Teil T2.G) über die Räder [T3.5 - T3.6].
4. Richten Sie die Räder aus, nivellieren Sie das Bodenteil mit einer Wasserwaage und setzen Sie die Räder auf die Bremse [T3.2].
5. Montieren Sie die Bundrohre (Teil T2.D). Die Bundrohre müssen etwas Spiel haben [T3.12 - T3.13].
6. Montieren Sie die Endstützen (Teil T2.C) und sichern Sie diese [T3.9 - T3.11].
7. Montieren Sie die großen Stabilisatoren (Teil T2.K) in einem Winkel von 60 Grad [T3.14 - T3.18].
8. Fahren Sie die Plattform (Teil T2.F) auf die 6. Sprosse des Klapprahmens (Teil T2.A) und verriegeln Sie sie [T3.3 - T3.4].
9. Setzen Sie eine Diagonalstrebe (Teil T2.H) von Sprosse 1 bis Sprosse 5 [T3.7 - T3.8].
10. Setzen Sie sich in die Plattformluke und positionieren Sie die Doppelgeländerstrebe (Teil T2.I) auf der einen Seite und die 2 Horizontalstreben (Teil T2.G) auf der anderen Seite von innen nach außen [T3.5 - T3.6].
11. Montieren Sie die Bordbretthalter und Bordbretter (Abschnitt T2.L).

Das Gerüst ist einsatzbereit

Modul 1+2+3 (3,8 m Plattformhöhe) (T4.6 - T4.9)

1. Montieren Sie die Räder (Teil T2.J) und sichern Sie sie mit dem Sicherungsstift [T3.1 - T3.2].
2. Öffnen Sie den Klapprahmen (Teil T2.A), setzen Sie die Plattform (Teil T2.F) auf die 2. Sprosse und verriegeln Sie sie [T3.3 - T3.4].
3. Legen Sie eine horizontale Strebe (Teil T2.G) über die Räder [T3.5 - T3.6].
4. Richten Sie die Räder aus, nivellieren Sie das Bodenteil mit einer Wasserwaage und setzen Sie die Räder auf die Bremse
5. Montieren Sie die Kragenrohre (Teil T2.D) am Klapprahmen. Die Bundrohre müssen etwas Spiel haben [T3.12 - T3.13].
6. Montieren Sie die Bundrohre (Teil T2.D) auf die Montagerahmen (Teil T2.B). Die Flanschrohre müssen ein gewisses Spiel behalten [T3.12 - T3.13].
7. Montieren Sie die Aufsteckrahmen (Teil T2.B) und sichern Sie diese [T3.9 - T3.11].
8. Montieren Sie die großen Stabilisatoren (Teil T2.K) in einem Winkel von 60 Grad [T3.14 - T3.18].
9. Fahren Sie die Plattform (Teil T2.F) auf die 6. Sprosse des Klapprahmens (Teil T2.A) und verriegeln Sie sie [T3.3 - T3.4].
10. Setzen Sie eine Diagonalstrebe (Teil T2.H) von Sprosse 1 bis Sprosse 5 [T3.7 - T3.8].
11. Setzen Sie sich in die Plattformluke und positionieren Sie die Doppelgeländerstreben (Teil T2.I) von innen nach außen [T3.5 - 3.6].
12. Stellen Sie sich auf die Plattform und legen Sie die Diagonalstreben (Teil T2.H) von Sprosse 8 bis 11 [T3.7 - T3.8]
13. Platzieren Sie die Abschlusstische (Teil T2.C) und sichern Sie diese [T3.9 - T3.11].
14. Setzen Sie die Plattform (Teil T2.F) auf die Sprosse 13 und verriegeln Sie sie [T3.3 - T3.4].
15. Setzen Sie sich in die Bühnenklappe und positionieren Sie die Doppelgeländerstrebe (Teil T2.I) auf der einen Seite und die 2 Horizontalstreben (Teil T2.G) auf der anderen Seite von innen nach außen [T3.5 - T3.6].
16. Montieren Sie die Bordbretthalter und Bordbretter (Abschnitt T2.L).

Das Gerüst ist einsatzbereit

Modul 1+2+3+3 (5,8 m Plattformhöhe) (T4.10 - T4.15)

1. Montieren Sie die Räder (Teil T2.E) und sichern Sie sie mit dem Sicherungsstift [T3.1].
2. Öffnen Sie den Klapprahmen (Teil T2.A), setzen Sie die Plattform (Teil T2.F) auf die 2. Sprosse und verriegeln Sie sie [T3.3 - T3.4].
3. Legen Sie eine horizontale Strebe (Teil T2.G) über die Räder [T3.5 - T3.6].
4. Richten Sie die Räder aus, nivellieren Sie das Bodenteil mit einer Wasserwaage und setzen Sie die Räder auf die Bremse [T3.2].
5. Montieren Sie die Kragenrohre (Teil T2.D) am Klapprahmen. Die Bundrohre müssen etwas Spiel haben [T3.12 - T3.13].
6. Montieren Sie die Bundrohre (Teil T2.D) auf die Montagerahmen (Teil T2.B). Die Flanschrohre müssen ein gewisses Spiel behalten [T3.12 - T3.13].
7. Montieren Sie die Aufsteckrahmen (Teil T2.B) und sichern Sie diese [T3.9 - T3.11].
8. Montieren Sie die großen Stabilisatoren (Teil T2.K) in einem Winkel von 60 Grad [T3.14 - T3.18].
9. Fahren Sie die Plattform (Teil T2.F) auf die 6. Sprosse des Klapprahmens (Teil T2.A) und verriegeln Sie sie [T3.3 - T3.4].
10. Setzen Sie eine Diagonalstrebe (Teil T2.H) von Sprosse 1 bis Sprosse 5 [T3.7 - T3.8].
11. Setzen Sie sich in die Plattformluke und positionieren Sie die Doppelgelenkstreben (Teil T2.I) von innen nach außen [T3.5 - 3.6].
12. Stellen Sie sich auf die Plattform und positionieren Sie die Diagonalstreben (Teil T2.H) von Sprosse 8 bis 11 [T3.7 - 3.8].
13. Montieren Sie die Bundrohre (Teil T2.D) auf die Aufsteckrahmen (Teil T2.B). Die Bundrohre müssen ein gewisses Spiel behalten [T3.12 - T3.13].
14. Montieren Sie die Aufsteckrahmen (Teil T2.B) und sichern Sie diese [T3.9 - T3.11].
15. Setzen Sie die Plattform (Teil T2.F) auf die Sprosse 13 und verriegeln Sie sie [T3.3 - T3.4].
16. Setzen Sie sich in die Bühnenklappe und positionieren Sie die Doppelgelenkstreben (Teil T2.I) von innen nach außen.
17. Stellen Sie sich auf die Plattform und positionieren Sie die Diagonalstreben (Teil T2.H) von Sprosse 15 bis 19 [T3.7 - T3.8].
18. Platzieren Sie die Endstützen (Teil T2.C) und sichern Sie diese [T3.9 - T3.11].
19. Setzen Sie die Plattform (Teil T2.F) auf die Sprosse 20 und verriegeln Sie sie [T3.3 - T3.4].
20. Setzen Sie sich in die Bühnenklappe und legen Sie die Doppelgelenkstrebe (Teil T2.I) auf der einen Seite und die 2 Horizontalstreben (Teil T2.G) auf der anderen Seite von innen nach außen [T3.5 - T3.6].
21. Montieren Sie die Bordbretthalter und Bordbretter (Teil T2.L).
22. Bewegen Sie die Plattform (Teil T2.F) von Sprosse 6 auf Sprosse 1.
23. Legen Sie insgesamt 40 KG Ballast gleichmäßig auf die Plattform. 2 x Ballast (Art.-Nr. 415270, 20 kg) oder gleichwertige Alternative

Das Gerüst ist einsatzbereit

Steuerkarte

Nach der Montage sollte das Gerüst mit einer Kontrollkarte (vom Boden aus gut sichtbar) versehen werden, auf der die folgenden Informationen ausgefüllt sind:

- Kontaktdaten der verantwortlichen Person
- Ob das Gerüst betriebsbereit ist
- Lastklasse und die Last gleichmäßig verteilt
- Ob das Gerüst für den Innen- oder Außeneinsatz vorgesehen ist
- Datum der Montage

7. Vor der Inbetriebnahme

1. Überprüfen Sie ob das Gerüst senkrecht steht (mit einer Wasserwaage überprüfen)
2. Prüfen Sie, ob alle Räder auf der Bremse stehen.
3. Prüfen Sie, ob die Stabilisatoren richtig eingestellt sind und guten Kontakt zum Boden haben.
4. Überprüfen Sie ob das Gerüst nach dieser Anleitung und gemäß der Konfigurations- und Ballastierungstabelle aufgebaut ist.
5. Überprüfen Sie ob die Umgebungsfaktoren wie Flügeltüren, automatischer Sonnenschutz, oberirdische Elektroleitungen, Verkehr und/oder Passanten usw. nicht zu gefährlichen Situationen führen.
6. Überprüfen Sie ob das Fahrgerüst sicher verwendet werden kann und für die Anwendung geeignet ist, für die es verwendet wird.

8. Verfahren des Gerüsts

Ein Fahrgerüst darf nur unter strengen Bedingungen verfahren werden.

1. Beim Verfahren des Gerüsts muss die Gerüsthöhe auf maximal 6,2 Meter reduziert werden.
2. Ein Fahrgerüst darf nicht verfahren werden, wenn die Windstärke höher als 12,7 m/s (max. 6 Beaufort*) ist.
3. Beim Verfahren des Gerüsts dürfen sich keine Personen und/oder Gegenstände auf dem Gerüst befinden.
4. Vorher muss geprüft werden, dass die Umgebungsfaktoren wie Flügeltüren, Überdachungen, Löcher, automatischer Sonnenschutz, elektrische Freileitungen, Verkehr und/oder Passanten u.Ä. nicht zu gefährlichen Situationen beim Verfahren des Gerüsts führen.
5. Vor dem Verfahren des Gerüsts müssen die Ausleger bis max.3 cm vom Boden angehoben werden
6. Entfernen Sie vor dem Verfahren des Fahrgerüsts alle Lenkrollen von der Bremse.
7. Verfahren Sie das reduzierte Gerüst ausschließlich in Längsrichtung oder in Diagonalrichtung und nur von Hand über einen flachen, waagerechten und ausreichend tragfähigen Untergrund.
8. Überprüfen Sie nach dem Umsetzen des Fahrgerüsts alle im Abschnitt 7, "Vor der Benutzung" aufgeführten Punkte.

9. Abbau des Gerüsts

Das Gerüst muss in umgekehrter Reihenfolge abgebaut werden, als in der Aufbauanleitung beschrieben steht.

10. Überprüfung, Pflege und Wartung

1. Gerüste für den professionellen Einsatz müssen regelmäßig durch einen Sachverständigen geprüft werden. Örtliche Gesetze und Vorschriften können zusätzliche Maßnahmen enthalten.
2. Bauteile sind mit Sorgfalt zu handhaben und zu transportieren, um Beschädigungen zu vermeiden.
3. Bei der Lagerung ist darauf zu achten, dass nur unbeschädigte Bauteile in der richtigen Anzahl für den Aufbau des Gerüsts zur Verfügung stehen.
4. Prüfen Sie alle beweglichen Teile auf Verschmutzung und auf ihre Funktionsfähigkeit.
5. Prüfen Sie alle Bauteile auf Beschädigungen. Beschädigte oder falsche Bauteile dürfen nicht verwendet werden. Ersetzen Sie diese ausschließlich durch Originalbauteile von Altrex. Diese müssen exakt wie die auszutauschenden Teile montiert werden, um Unfälle zu vermeiden. Die Montage(Befestigung) und/oder Reparatur erfolgt auf eigene Gefahr. Altrex haftet nicht für Schäden, die durch eine fehlerhafte Montage und/oder Reparatur entstehen.
6. Der Produktionscode (JJ-WW) befindet sich auf: Streben, dem Rohr, Rahmen, dem Pfosten, Plattformen, inneren Plattformträgern, Stabilisatoren und dem Außenrohr.

11. Garantiebestimmungen

Die Garantiebestimmungen von Altrex finden Sie unter www.altrex.com/warranty

12. Abkürzungen und Logo's

Abkürzung/Logo	Bedeutung
	Arbeitshöhe
	Plattformhöhe
KG 	Kilogramm
L	Länge
B	Breite
Indoor use	Innenanwendung
Outdoor use	Außenanwendung

Alle Rechte vorbehalten. Es ist nicht gestattet, ohne vorherige Genehmigung der Altrex B.V. Zwolle die Inhalte dieser Ausgabe zu vervielfältigen, in einem automatisierten Datenbestand zu speichern oder zu veröffentlichen, in welcher Form und auf welche Weise auch immer, ob elektronisch, mechanisch, durch Fotokopien, Aufnahmen oder andere Methode. Diese Ausgabe darf nur für Altrex-Produkte verwendet werden. Satz- und Druckfehler vorbehalten.

Índice

1. General
2. Tipo de torre móvil
3. Normas de seguridad
4. Componentes
5. Instrucciones de montaje
6. Montaje
7. Antes de usar
8. Traslado de la torre móvil
9. Desmontaje de la torre móvil
10. Inspección, cuidado y mantenimiento
11. Condiciones de garantía
12. Abreviaciones y logotipos

Anexos

- T1. Iconos
- T2. Componentes
- T3. Instrucciones de montaje
- T4. Pasos de montaje
- T5. Tabla de configuración y montajes

1. General

Este manual es apto únicamente para las configuraciones de torres móviles y plegables, de ahora en adelante llamadas torre, que se encuentran descritas en este manual de montaje y uso, de ahora en adelante llamado manual.

Antes de iniciar el montaje de la torre, debe leerse con atención este manual. La torre en cuestión debe ser montada y usada según las instrucciones de este manual.



Instrucciones de lectura

El manual hace referencia a los anexos. Estos anexos aparecen en la parte delantera del manual y se indican con la letra T seguida de un número.

Ejemplos de anotaciones utilizadas para las referencias a los anexos

T1	Anexo T1
(Parte T2.A)	Anexo T2, parte A
[T3.6 - T3.8]	Anexo T3, figura 6 a 8
[T4.1]	Anexo T4, figura 1

Y así sucesivamente

ADVERTENCIA: una caída desde una torre puede causar lesiones graves o la muerte.



Todas las instrucciones deben ser estrictamente cumplidas. De no cumplirlas, pueden provocarse graves accidentes. Altrex no es responsable de ningún daño provocado por el montaje o uso de una torre Altrex sin seguir las instrucciones de este manual.

El empleador, supervisor y usuario del andamio son los responsables de su uso correcto según este manual y ellos deben asegurarse de que este manual esté disponible en todo momento durante los trabajos con la torre. Puede pedir copias adicionales del manual en Altrex.



Tenga en cuenta:

- El manual debe estar disponible con el andamio durante el montaje y la utilización.
- La torre sólo puede ser montada y utilizada de acuerdo con este manual sin realizar ninguna modificación.
- Las torres sólo pueden montarse y utilizarse de acuerdo con la legislación y la normativa locales. Las leyes y reglamentos locales pueden contener medidas adicionales a estas instrucciones.

- Asegúrese de que está familiarizado con el montaje y el uso de la torre móvil. Estudia detenidamente el manual y realiza cursos de formación específicos si es necesario.
- Los empleados encargados de montar, mantener, reparar o limpiar una torre móvil deben tener conocimientos y experiencia específicos de acuerdo con la legislación nacional (condiciones de trabajo).
- La formación sobre el producto no sustituye al manual, sino que aporta información adicional.

2. Tipo de torre móvil

	RS TOWER 34
Normativa	EN1004-1
Clase	2-H2
Clase de acceso	XXXX
Altura de plataforma máxima en exterior	5.8 m
Altura de plataforma máxima en interior	5.8 m
Carga máxima sobre plataforma	150 kg
Carga máxima sobre torre móvil	300 kg
Número máximo de personas por plataforma	1
Carga máxima del viento en funcionamiento	12,7 m/s (max. 6 Beaufort)*
Carga máxima del viento en movimiento	12,7 m/s (max. 6 Beaufort)*
Mínimo de personas para montaje	2

* 6 Beaufort: paraguas difíciles de sostener, los árboles se mueven, las banderas están apretadas, olas más grandes con crestas blancas, spray.

Uso previsto: Esta torre móvil está destinada a un uso intensivo ligero dentro del marco descrito en este manual.

Proveedor: Altrex BV - Mindenstraat 7 - 8028 PK Zwolle - Tel.: +31(0)38 455 77 33 - Email: sales@altrex.com - www.altrex.com

3. Normas de seguridad (T1.1 - T1.13)

1. Es importante determinar de antemano la altura de trabajo necesaria y seleccionar la configuración de torre móvil/torre adecuada para ello.
2. Para evitar accidentes durante el montaje, desmontaje y traslado de la torre móvil, debe verificar que existan las siguientes condiciones:
 - a. Suelo horizontal, plano, con suficiente capacidad de carga
 - b. Lugar libre de obstáculos
 - c. Condiciones meteorológicas y de viento
 - d. Cables eléctricos (aéreos)
3. La torre puede desviarse de la vertical un 1% como máximo. Así, a una altura de 4 metros, la desviación puede ascender a un máximo de 4 cm. Compruébelo con un nivel de burbuja.
4. No se permite el uso de equipos de izado sobre la torre: esto puede afectar seriamente su estabilidad. El transporte de piezas de la torre, herramientas y materiales (desde y hacia el lugar de trabajo) deberá realizarse manualmente o utilizando una cuerda, por ejemplo.
5. Compruebe que las piezas no estén dañadas. Está prohibido usar piezas dañadas o incorrectas.
6. Sólo se pueden utilizar piezas originales de Altrex, tal y como se describen en este manual. No se permite mezclar componentes de andamios de diferentes marcas/fabricantes, ya que no se ha realizado ningún cálculo de resistencia y estabilidad en la respectiva configuración de la mezcla.
7. Nunca realice ajustes constructivos en la torre.
8. Las configuraciones estándar de este manual no calculan el uso de lonas ni carteles publicitarios.
9. Nunca deje la torre móvil sin supervisión. Si debe dejar la torre sin supervisión, asegúrese de que no sea accesible para personal no autorizado. Ancle la torre móvil con 2 tubos de anclaje (309106) si existe la posibilidad de que la fuerza del viento supere el 4 BFT durante el período sin supervisión.
10. Preste especial atención cuando se usen torres en lugares donde sopla el viento:
 - Carga máxima del viento: véase el capítulo 2
 - Tener en cuenta las ráfagas de viento.
 - Tener en cuenta los lugares sensibles al viento, por ejemplo, en las construcciones/estructuras abiertas y en la esquina de un edificio.
 - Si no se puede garantizar lo anterior, la torre debe trasladarse a un lugar sin viento o desmontarse.
11. Están prohibidas las cargas laterales de más de 30 kg como consecuencia de la realización de trabajos sobre el andamio. En el caso de fuerzas mayores, deberá fijar la torre a la fachada con 2 puntos cada 4 metros. Cada punto de anclaje debe ser capaz de resistir una carga de 120 kg.
12. No se suba nunca al andamio desde el exterior y nunca se ponga de pie en los puntales.
13. No está permitido elevar, colgar o levantar la torre.
14. Nunca eleve la altura de la plataforma utilizando escaleras, cajas, etc.
15. Las torres que cumplen con la norma EN1004-1 no están diseñadas para ser utilizadas como punto de anclaje para la protección personal contra caídas.
16. Las torres que cumplen con la norma EN1004-1 no están diseñadas para ser utilizadas como acceso o salida a otras estructuras o edificios.
17. Las torres según la norma EN1004-1 no están diseñadas para ser utilizadas como protección de los bordes del tejado.
18. La distancia entre dos plataformas no debe superar los 2,25 m. Una excepción es la distancia a la primera plataforma de 3,40 m.
19. Peligros eléctricos. Evaluar todos los riesgos eléctricos en el área de trabajo, como los cables y otros equipos eléctricos. No utilice la torre donde haya riesgos eléctricos.
20. Nota: Sólo se puede utilizar un nivel de plataforma como plataforma de trabajo. Esta plataforma debe estar provista de una barra de cadera, una barra de rodilla y un rodapié.
21. No utilice la torre si está contaminada, por ejemplo, con pintura, barro, aceite, productos químicos o nieve.
22. No utilice la torre si no está en forma. Ciertas afecciones médicas o el abuso de medicamentos, alcohol o drogas pueden hacer que el uso de la torre no sea seguro.

4. Componentes

Para un resumen de los componentes y su masa, véase el anexo T2.

5. Instrucciones de montaje

Para un resumen de las instrucciones de montaje, véase el anexo T3.

6. Construcción

- Compruebe si están presentes todas las piezas, las herramientas necesarias y el equipo de seguridad (por ejemplo, casco, guantes, calzado de seguridad).
- Herramientas necesarias:
 - Cuerda
 - Nivel de burbuja
 - Llave de estrella
- Ensamble los componentes siguiendo los pasos indicados en el anexo T4.
- Realice todas las conexiones como se indica en el apéndice T3
- Consulte la tabla siguiente para la referencia al apéndice con la tabla de configuración y los montajes para cada tipo de torre móvil

Configuración	Anexo
RS TOWER 34	T5
Tabla de configuración y montajes	T5

Módulo 1 (0,75 m de altura de la plataforma) (T4.1 - 4.2)

1. Coloque las ruedas (parte T2.E) y asegúrelas con el pasador de bloqueo [T3.1].
2. Abra el marco plegable (pieza T2.A), coloque la plataforma (pieza T2.F) en el segundo peldaño y bloquéela [T3.3 - T3.4].
3. Gire las ruedas hacia fuera, ponga los frenos y ajuste la sección de la base con un nivel de burbuja utilizando el patrón de agujeros en el puntal de la rueda
4. Coloque la abrazadera horizontal (parte T2.G) en el peldaño superior opuesto al marco plegable [T3.5 - T3.6].
5. Monte los estabilizadores (parte T2.J) del módulo A en un ángulo de 45 grados.

La torre está lista para su uso

Módulo 1+2 (1,8 m de altura de la plataforma) (T4.3 - 4.5)

1. Coloque las ruedas (parte T2.J) y asegúrelas con el pasador de bloqueo [T3.1].
2. Abra el marco plegable (pieza T2.A), coloque la plataforma (pieza T2.F) en el segundo peldaño y fíjela [T3.3 - T3.4].
3. Coloque un refuerzo horizontal (pieza T2.G) por encima de las ruedas [T3.5 - T3.6].
4. Alinee las ruedas, nivele la sección de la base con un nivel de burbuja y ponga las ruedas en el freno [T3.2]
5. Colocar los tubos del collarín (parte T2.D). Los tubos del collarín deben tener cierta holgura [T3.12 - T3.13].
6. Monte los soportes finales (parte T2.C) y fíjelos [T3.9 - T3.11].
7. Monte los estabilizadores grandes (parte T2.K) en un ángulo de 60 grados [T3.14 - T3.18].
8. Desplace la plataforma (pieza T2.F) hasta el sexto peldaño del marco plegable (pieza T2.A) y bloquéela [T3.3 - T3.4].
9. Coloque una riostra diagonal (pieza T2.H) desde el peldaño 1 al 5 [T3.7 - T3.8].
10. Siéntese en la escotilla de la plataforma y coloque la abrazadera de la barandilla doble (pieza T2.I) en un lado y las 2 abrazaderas horizontales (pieza T2.G) en el otro lado desde el interior hacia el exterior [T3.5 - T3.6].
11. Monte los soportes de rodapié y los rodapiés (sección T2.L).

La torre está lista para su uso

Módulo 1+2+3 (3,8 m de altura de la plataforma) (T4.6 - T4.9)

1. Coloque las ruedas (pieza T2.J) y bloquee con el pasador de bloqueo [T3.1].
2. Abra el marco plegable (pieza T2.A), coloque la plataforma (pieza T2.F) en el segundo peldaño y bloquéela [T3.3 - T3.4].
3. Coloque un refuerzo horizontal (pieza T2.G) por encima de las ruedas [T3.5 - T3.6].
4. Alinee las ruedas, nivele la sección de la base con un nivel de burbuja y ponga las ruedas en el freno [T3.2]
5. Monte los tubos del collarín (parte T2.D) en el marco plegable. Los tubos del collarín deben tener cierta holgura [T3.12 - T3.13].
6. Montar los tubos de cuello (pieza T2.D) en los marcos de montaje (pieza T2.B). Los tubos con brida deben conservar cierto juego [T3.12 - T3.13].
7. Coloque los marcos de inserción (parte T2.B) y fíjelos [T3.9 - T3.11].
8. Monte los estabilizadores grandes (parte T2.K) en un ángulo de 60 grados [T3.14 - T3.18].
9. Desplace la plataforma (pieza T2.F) hasta el sexto peldaño del marco plegable (pieza T2.A) y bloquéela [T3.3 - T3.4].
10. Coloque una riostra diagonal (pieza T2.H) desde el peldaño 1 al 5 [T3.7 - T3.8].
11. Siéntese en la escotilla de la plataforma y coloque los tirantes de la barandilla doble (parte T2.I) desde el interior hacia el exterior [T3.5 - 3.6].
12. Sitúese en la plataforma y coloque los tirantes diagonales (parte T2.H) del peldaño 8 al 11 [T3.7 - T3.8]
13. Coloque las mesas auxiliares (parte T2.C) y fíjelas [T3.9 - T3.11].
14. Coloque la plataforma (pieza T2.F) en el peldaño 13 y bloquéela [T3.3 - T3.4].
15. Siéntese en la trampilla de la plataforma y coloque la abrazadera de la barandilla doble (pieza T2.I) en un lado y las 2 abrazaderas horizontales (pieza T2.G) en el otro lado desde el interior hacia el exterior [T3.5 - T3.6].
16. Monte los soportes de rodapié y los rodapiés (sección T2.L).

La torre está lista para su uso

Módulo 1+2+3+3 (5,8 m de altura de la plataforma) (T4.10 - T4.15)

1. Monte las ruedas (pieza T2.E) y bloquéelas con el pasador de bloqueo [T3.1].
2. Abra el marco plegable (pieza T2.A), coloque la plataforma (pieza T2.F) en el segundo peldaño y bloquéela [T3.3 - T3.4].
3. Coloque un refuerzo horizontal (pieza T2.G) por encima de las ruedas [T3.5 - T3.6].
4. Alinee las ruedas, nivele la sección de la base con un nivel de burbuja y ponga las ruedas en el freno [T3.2].
5. Monte los tubos del collarín (parte T2.D) en el marco plegable. Los tubos del collarín deben tener cierta holgura [T3.12 - T3.13].
6. Montar los tubos de cuello (pieza T2.D) en los marcos de montaje (pieza T2.B). Los tubos con brida deben conservar cierto juego [T3.12 - T3.13].
7. Coloque los marcos de inserción (parte T2.B) y fíjelos [T3.9 - T3.11].
8. Monte los estabilizadores grandes (parte T2.K) en un ángulo de 60 grados [T3.14 - T3.18].
9. Desplace la plataforma (pieza T2.F) hasta el sexto peldaño del marco plegable (pieza T2.A) y bloquéela [T3.3 - T3.4].
10. Coloque una riostra diagonal (pieza T2.H) desde el peldaño 1 al 5 [T3.7 - T3.8].
11. Siéntese en la escotilla de la plataforma y coloque los tirantes de la barandilla doble (parte T2.I) desde el interior hacia el exterior [T3.5 - 3.6].
12. Sitúese en la plataforma y coloque los tirantes diagonales (parte T2.H) del peldaño 8 al 11 [T3.7 - 3.8].
13. Coloque los tubos del collarín (pieza T2.D) en los marcos de sujeción (pieza T2.B). Los tubos del collarín deben conservar cierta holgura [T3.12 - T3.13].
14. Coloque los marcos de inserción (parte T2.B) y fíjelos [T3.9 - T3.11].
15. Coloque la plataforma (pieza T2.F) en el peldaño 13 y bloquéela [T3.3 - T3.4].
16. Siéntese en la trampilla de la plataforma y coloque los tirantes de la barandilla doble (parte T2.I) desde el interior hacia el exterior.
17. Sitúese en la plataforma y coloque los tirantes diagonales (parte T2.H) del peldaño 15 al 19 [T3.7 - T3.8].
18. Coloque los soportes finales (parte T2.C) y fíjelos [T3.9 - T3.11].
19. Coloque la plataforma (pieza T2.F) en el peldaño 20 y bloquéela [T3.3 - T3.4].
20. Siéntese en la trampilla de la plataforma y coloque la abrazadera de la barandilla doble (parte T2.I) en un lado y las 2 abrazaderas horizontales (parte T2.G) en el otro lado, desde el interior hacia el exterior [T3.5 - T3.6].
21. Monte los soportes de rodapié y los rodapiés (pieza T2.L).
22. Mueva la plataforma (pieza T2.F) del peldaño 6 al peldaño 1.
23. Coloque un total de 40 KG de lastre de manera uniforme en la plataforma. 2 x lastre (art. n° 415270, 20 kg) o alternativa equivalente

La torre está lista para su uso

Tarjeta de control

Tras el montaje, la torre debe estar provista de una tarjeta de control (claramente visible desde el suelo) en la que se ha rellenado la siguiente información:

- Datos de contacto de la persona responsable
- Si la torre está lista para su uso
- Clase de carga y la carga dividida en partes iguales
- Si la torre está destinada a un uso interior o exterior
- Fecha de montaje

7. Antes de usar

1. Verifique que la torre móvil esté en posición perpendicular (comprobar usando un nivel).
2. Compruebe que todas las ruedas están en el freno.
3. Compruebe que los estabilizadores están bien ajustados y hacen buen contacto con el suelo.
4. Verifique que la torre se ha montada de acuerdo con este manual y conforme la tabla de configuración y lastre.
5. Verifique que los factores medioambientales como aperturas de puertas, funcionamiento automático de toldos, cables eléctricos sobre tierra, tráfico y/o transeúntes, etc., no generen situaciones de peligro.
6. Verifique que la torre pueda usarse con seguridad y que sea apta para los fines para los que será usada.

8. Traslado de la torre móvil

Sólo se permite el traslado de una torre móvil bajo estrictas condiciones.

1. Para trasladar la torre debe reducir la altura de plataforma a un máximo de 6,2 metros.
2. No desplace una torre móvil si la fuerza del viento es superior a 12,7 m/s (máx. 6 Beaufort*).
3. Cuando se traslade la torre, no debe haber ninguna persona u objeto en la torre.
4. Controle de antemano que los factores medioambientales como la apertura de puertas, techumbres, baches, toldos de funcionamiento automático, cables eléctricos sobre tierra, tráfico y/o transeúntes, etc., no supongan un riesgo de situaciones peligrosas mientras se traslada la torre.
5. Para trasladar la torre, se permite elevar los estabilizadores hasta un máximo de 3 cm.
6. Antes de desplazar la torre móvil, retire todas las ruedas del freno.
7. Traslade la torre únicamente en dirección longitudinal, manualmente sobre una superficie plana, horizontal y con capacidad de carga suficiente.
8. Después de trasladar la torre móvil, compruebe todos los puntos indicados en la sección 7, "Antes de usar".

9. Desmontaje de la torre móvil

Hay que desmontar la torre móvil siguiendo las instrucciones para el montaje en el orden inverso.

10. Inspección, cuidado y mantenimiento

1. Las torres de uso profesional deben ser inspeccionadas periódicamente por un experto. Las leyes y reglamentos locales pueden contener medidas adicionales.
2. Hay que tratar y transportar las piezas de la torre con cuidado para evitar que se dañen.
3. Hay que almacenarlas de modo que estén disponibles sólo piezas sin daños y en las cantidades correctas para poder montar la torre.
4. Verifique que todas las partes móviles estén limpias y que funcionen correctamente.
5. Inspeccione todos los componentes en busca de daños. Está prohibido usar componentes dañados, desgastados o incorrectos. Reemplace estos componentes únicamente con componentes Altrex originales. Para evitar accidentes, estos componentes deberán ser instalados de la misma manera que el componente a reemplazar. Montaje (instalación) y/o reparación corren a riesgo y cuenta propios. Altrex no es responsable de daños causados por reparación y/o montaje inadecuado.
6. El código de producción (JJ-WW) se encuentra en: los tirantes, el tubo, los marcos, el montante, las plataformas, las vigas de la plataforma interior, los estabilizadores y el tubo exterior.

11. Condiciones de garantía

Para ver las condiciones de garantía de Altrex, visite www.altrex.com/warranty.

12. Abreviaciones y logotipos

Abreviación/logotipo	Significado
	Altura de trabajo
	Altura de plataforma
KG 	Kilogramo
L	Longitud
B	Anchura
Indoor use	Uso interior
Outdoor use	Uso exterior

Todos los derechos reservados. Ninguna parte de esta publicación puede ser reproducida, almacenada en una base de datos automática ni publicada, de ninguna forma y de ninguna manera, ya sea electrónicamente, mecánicamente, mediante fotocopias, grabaciones o cualquier otra forma, sin el previo consentimiento de Altrex B.V. Zwolle. Esta publicación se debe usar únicamente para productos Altrex. Reservados errores de imprenta.

Conteúdo

1. General
2. Tipo de andaime
3. Instruções de segurança
4. Peças
5. Instruções de montagem
6. Montagem
7. Antes da colocação em funcionamento
8. Movimentação do andaime
9. Desmontagem do andaime
10. Verificação, cuidados e manutenção
11. Condições de garantia
12. Abreviaturas e logotipos

Anexos

- T1. Ícones
- T2. Peças
- T3. Instruções de montagem
- T4. Passos de montagem
- T5. Tabela de configuração e montagens

1. General

As instruções deste manual aplicam-se unicamente às configurações de montagem e rodagem do andaime rolante, a seguir designado apenas por andaime, conforme descrito neste manual de montagem e utilização, a seguir designado por manual. Antes de iniciar a montagem do andaime deverá ler cuidadosamente este manual. O andaime pretendido deverá ser montado e utilizado de acordo com este manual.



Instrução de Leitura

O manual refere-se aos anexos. Estes anexos aparecem na parte da frente do manual e são indicados pela letra T seguida de um número.

Exemplos de anotações utilizadas para referências a anexos

T1	Anexo T1
(parte T2.A)	Anexo T2, parte A
[T3.6 - T3.8]	Anexo T3, figuras 6 a 8
[T4.1]	Anexo T4, figura 1
E assim por diante	

AVISO: uma queda do andaime pode causar ferimentos graves ou morte.



Todas as instruções constantes deste manual deverão ser estritamente respeitadas. Se as instruções contidas neste manual não forem seguidas, tal facto poderá facilmente provocar graves acidentes. A Altrex não poderá ser responsabilizada por quaisquer danos, resultantes da montagem e/ou utilização de um andaime Altrex que não esteja de acordo com o manual

A entidade empregadora, o supervisor e o utilizador são responsáveis pela utilização correta do andaime em conformidade com este manual e deverão garantir que este manual está sempre disponível no local quando estiverem a ser realizados trabalhos com o andaime. É possível encomendar exemplares extra deste manual junto da Altrex.



Nota:

- O manual deve estar disponível com o andaime durante a montagem e utilização.
- O andaime só pode ser montado e utilizado de acordo com este manual sem fazer qualquer modificação.
- O andaime só poderá ser montado e utilizado de acordo com as leis e regulamentos locais. A legislação e os regulamentos locais podem conter medidas suplementares a este manual.

- Certifique-se que está familiarizado com a montagem e utilização do andaime. Estude o manual cuidadosamente e efetue formações específicas, se necessário.
- Os funcionários encarregados da conversão, manutenção, reparação ou limpeza devem ter conhecimentos e experiência específicos de acordo com a legislação nacional (condições de trabalho).
- Um curso de formação de produto não substitui um manual, mas dá explicações adicionais.

2. Tipo de andaime

	RS TOWER 34
Padrão	EN1004-1
Classe	2-H2
Classes de acesso	XXXX
Altura máx. da plataforma no exterior	5.8 m
Altura máx. da plataforma no interior	5.8 m
Carga máx. da plataforma	150 kg
Carga máx. na torre	300 kg
Número máximo de pessoas por plataforma	1
Máxima intensidade do vento em movimento	12,7 m/s (max. 6 Beaufort)*
Max. windbelasting bij verplaatsen	12,7 m/s (max. 6 Beaufort)*
Número mín. de pessoas para a montagem	2

* 6 Beaufort: Guarda-chuvas a lutar para serem agarrados, árvores em movimento, bandeiras esticadas, ondas maiores com cristas brancas, água à deriva.

Utilização Pretendida: Este andaime móvel destina-se a uma utilização leve e intensiva dentro do quadro descrito neste manual

Fornecedor: Altrex BV - Mindenstraat 7 - 8028 PK Zwolle - Tel.: +31(0)38 455 77 33 - E-mail: sales@altrex.com - www.altrex.com

3. Instruções de segurança (T1.1 - T1.13)

1. É importante determinar com antecedência a altura de trabalho necessária e selecionar a configuração certa de andaime/torre de andaime móvel para o efeito.
2. Para evitar acidentes durante a montagem, desmontagem e mudança de lugar do andaime a localização deve ser verificada quanto ao seguinte:
 - a. Superfície horizontal do solo, plana e sólida;
 - b. A localização deve estar livre de obstruções;
 - c. Condições meteorológicas e de vento
 - d. Cabos elétricos (aéreos)
3. O andaime pode desviar-se da vertical 1% no máximo. Assim, a uma altura de 4 metros, o desvio pode ascender a um máximo de 4 cm. Verificar com um nível de bolha de ar.
4. Não é permitida a utilização de equipamentos de elevação do andaime e para o andaime, pois pode diminuir drasticamente a estabilidade do andaime. A carga e descarga de peças do andaime, ferramentas e materiais (de e para o chão de trabalho) só podem ser elevadas manualmente, por exemplo com a utilização de uma corda.
5. Verificar todas as peças quanto a danos. As peças danificadas ou erradas não podem ser utilizadas.
6. Só podem ser utilizadas peças originais Altrex, tal como descritas neste manual. A mistura de componentes de andaimes de diferentes marcas/fabricantes não é permitida, porque não foi efetuado qualquer cálculo de resistência e estabilidade na respetiva configuração de mistura.
7. Nunca fazer ajustes construtivos no andaime.
8. Os cálculos nas configurações padrão não preveem a utilização de lonas de cobertura e/ou painéis publicitários.
9. Nunca deixe o andaime sem vigilância. Se deixar o andaime sem vigilância deverá certificar-se que as pessoas não autorizadas não têm acesso ao andaime. Fixe o andaime com 2 tubos de ancoragem (309106) se houver uma alteração que possa levar a velocidade do vento a exceder o grau 4 Beaufort durante o período de tempo em que o andaime fica sem vigilância.
10. A utilização de andaimes merece atenção especial em combinação com o vento:
 - Carga máxima de vento: ver capítulo 2
 - Ter em conta as rajadas de vento.
 - Ter em conta locais sensíveis ao vento, por exemplo, em construções/estruturas abertas e no canto de um edifício.Se o acima exposto não puder ser garantido, o andaime deve ser deslocado para um local sem vento ou desmontado.
11. Não é permitida a utilização de cargas laterais superiores a 30 kg nos trabalhos com o andaime. No caso de cargas superiores, o andaime deve estar ancorado a cada 4 metros fixo em 2 pontos. Cada ponto de ancoragem deve ser capaz de resistir a uma carga de 120 kg.
12. Nunca suba pelo lado exterior do andaime, nem se apoie sobre as laterais.
13. A elevação, suspensão ou levantamento do andaime não é permitido.
14. Não é permitido elevar uma plataforma. Por exemplo por meio de escadas, degraus ou outros meios.
15. O andaime de acordo com a norma EN1004-1 não foi concebido para ser utilizado como ponto de ancoragem para proteção pessoal contra quedas.
16. O andaime de acordo com a norma EN1004-1 não foi concebido para ser utilizado como acesso ou saída para outras estruturas ou edifícios.
17. O andaime em conformidade com a norma EN1004-1 não foi concebido para ser utilizado como proteção de arestas do telhado.
18. A distância entre duas plataformas não deve exceder 2,25 m. Uma exceção é a distância até à primeira plataforma de 3,40 m.
19. Riscos elétricos. Avaliar todos os riscos elétricos na área de trabalho, tais como cabos e outro equipamento elétrico. Não utilizar o andaime onde existam riscos elétricos.
20. Nota: Apenas um nível de plataforma pode ser utilizado como plataforma de trabalho. Esta plataforma deve estar equipada com um suporte da anca, joelheira e biqueira.
21. Não utilizar a torre se esta estiver contaminada, por exemplo, com tinta, lama, óleo, produtos químicos ou neve.
22. Não utilizar a torre se não estiver suficientemente apto. Certas condições médicas ou medicamentos, álcool ou toxicod dependência podem tornar a utilização da torre insegura.

4. Peças

Para uma visão geral dos componentes e o seu peso, consulte o anexo T2.

5. Instruções de montagem

Para uma visão geral das instruções de montagem consulte o anexo T3.

6. Construção

- Verificar se todas as peças, ferramentas necessárias e equipamento de segurança estão presentes (por exemplo, capacete, luvas, sapatos de segurança).
- Ferramentas necessárias:
 - Corda
 - Nível de bolha de ar
 - Chave de estrela
- Montar os componentes seguindo os passos mostrados nos anexos T4.
- Fazer todas as ligações como se mostra no anexo T3
- Ver a tabela abaixo para referência ao anexo com a tabela de configuração e conjuntos para cada tipo de andaime móvel

Configuração	Anexo
RS TOWER 34	T5
Tabela de configuração e montagens	T5

Módulo 1 (0,75 m de altura de plataforma) (T4.1 - 4.2)

1. Monte as rodas (parte T2.E) e fixe com o pino de bloqueio [T3.1].
2. Abra a estrutura dobrável (parte T2.A), coloque a plataforma (parte T2.F) no 2º degrau e fixe-a [T3.3 - T3.4].
3. Direcione as rodas para fora, coloque os travões e ajuste a secção da base utilizando um nível de bolha de ar através do padrão de furo no espigão da roda.
4. Coloque a braçadeira horizontal (parte T2.G) no degrau superior oposto à estrutura dobrável [T3.5 - T3.6].
5. Monte os estabilizadores (parte T2.J) do módulo A a um ângulo de 45 graus.

O andaime está agora pronto para ser utilizado.

Módulo 1+2 (1,8 m de altura de plataforma) (T4.1 - 4,5)

1. Monte as rodas (parte T2.E) e fixe com o pino de bloqueio [T3.1].
2. Abra a estrutura dobrável (parte T2.A), coloque a plataforma (parte T2.F) no 2º degrau e fixe-a [T3.3 - T3.4].
3. Coloque uma braçadeira horizontal (parte T2.G) acima das rodas [T3.5 - T3.6].
4. Direcione as rodas para o exterior, ajuste a secção da base com um nível de bolha de ar e coloque as rodas no travão. [T3.2]
5. Monte os tubos do colarinho (parte T2.D). Os tubos do colarinho devem reter alguma folga [T3.12 - T3.13].
6. Monte e fixe os suportes finais (parte T2.C) [T3.9 - T3.11].
7. Monte os estabilizadores grandes (parte T2.K) num ângulo de 60 graus [T3.14 - T3.18].
8. Mova a plataforma (parte T2.F) para o 6º degrau da estrutura dobrável (parte T2.A) e fixe-a [T3.3 - T3.4].
9. Coloque uma braçadeira diagonal (parte T2.H) do 1º ao 5º degrau [T3.7 - T3.8].
10. Sente-se na escotilha da plataforma e posicione a braçadeira de proteção dupla (parte T2.I) num dos lados e as 2 braçadeiras horizontais (parte T2.G) no outro lado de dentro para fora [T3.5 - T3.6].
11. Monte os suportes das tábuas laterais e as tábuas laterais (parte T2.L).

O andaime está agora pronto para ser utilizado.

Módulo 1+2+3 (3,8 m de altura de plataforma) (T4.6 - T4.9)

1. Monte as rodas (parte T2.E) e fixe com o pino de bloqueio [T3.1].
2. Abra a estrutura dobrável (parte T2.A), coloque a plataforma (parte T2.F) no 2º degrau e fixe-a [T3.3 - T3.4].
3. Coloque uma braçadeira horizontal (parte T2.G) acima das rodas [T3.5 - T3.6].
4. Direcione as rodas para o exterior, ajuste a secção da base com um nível de bolha de ar e coloque as rodas no travão [T3.2]
5. Monte os tubos do colarinho (parte T2.D) na estrutura dobrável. Os tubos do colarinho devem manter alguma folga [T3.12 - T3.13].
6. Monte os tubos do colarinho (parte T2.D) na estrutura dobrável (parte T2.B). Os tubos do colarinho devem reter alguma folga [T3.12 - T3.13].
7. Instale os suportes finais (parte T2.B) e fixe-os [T3.9 - T3.11].
8. Monte os estabilizadores grandes (parte T2.K) num ângulo de 60 graus [T3.14 - T3.18].
9. Mova a plataforma (parte T2.F) para o 6º degrau da estrutura dobrável (parte T2.A) e fixe-a [T3.3 - T3.4].
10. Coloque uma braçadeira diagonal (parte T2.H) do 1º ao 5º degrau [T3.7 - T3.8].
11. Sente-se na escotilha da plataforma e posicione a braçadeira de proteção dupla (parte T2.I) de dentro para fora [T3.5 - 3.6].
12. De pé na plataforma, coloque as braçadeiras diagonais (parte T2.H) do degrau 8 ao 11. [T3.7 - T3.8]
13. Monte e fixe os suportes finais (parte T2.C) [T3.9 - T3.11].
14. Coloque a plataforma (parte T2.F) no degrau 13 e fixe-a [T3.3 - T3.4].
15. Sente-se na escotilha da plataforma e posicione a braçadeira de proteção dupla (parte T2.I) num dos lados e as 2 braçadeiras horizontais (parte T2.G) no outro lado de dentro para fora [T3.5 - T3.6].
16. Monte os suportes das tábuas laterais e as tábuas laterais (parte T2.L).

O andaime está agora pronto para ser utilizado.

Módulo 1+2+3+3 (5,8 m de altura de plataforma) (T4.10 - T4.15)

1. Monte as rodas (parte T2.E) e fixe-as com o pino de bloqueio [T3.1].
2. Abra a estrutura dobrável (parte T2.A), coloque a plataforma (parte T2.F) no 2º degrau e fixe-a [T3.3 - T3.4].
3. Coloque uma braçadeira horizontal (parte T2.G) acima das rodas [T3.5 - T3.6].
4. Direcione as rodas para o exterior, ajuste a secção da base com um nível de bolha de ar e coloque as rodas no travão. [T3.2]
5. Monte os tubos do colarinho (parte T2.D) na estrutura dobrável. Os tubos do colarinho devem manter alguma folga [T3.12 - T3.13].
6. Monte os tubos do colarinho (parte T2.D) na estrutura dobrável (parte T2.B). Os tubos do colarinho devem reter alguma folga [T3.12 - T3.13].
7. Instale os suportes finais (parte T2.B) e fixá-los [T3.9 - T3.11].
8. Monte os estabilizadores grandes (parte T2.K) num ângulo de 60 graus [T3.14 - T3.18].
9. Mova a plataforma (parte T2.F) para o 6º degrau da estrutura dobrável (parte T2.A) e fixe-a [T3.3 - T3.4].
10. Coloque uma braçadeira diagonal (parte T2.H) do 1º ao 5º degrau [T3.7 - T3.8] 10.
11. Sente-se na escotilha da plataforma e posicione as braçadeiras de proteção de proteção dupla (parte T2.I) de dentro para fora [T3.5 - 3.6].
12. De pé na plataforma, coloque as braçadeiras diagonais (parte T2.H) do degrau 8 ao 11 [T3.7 - 3.8].
13. Monte os tubos do colarinho (parte T2.D) na estrutura dobrável (parte T2.B). Os tubos do colarinho devem reter alguma folga [T3.12 - T3.13].
14. Coloque os suportes finais (parte T2.B) e fixe-os [T3.9 - T3.11].
15. Coloque a plataforma (parte T2.F) no degrau 13 e fixe-a [T3.3 - T3.4].
16. Sente-se na escotilha da plataforma e posicione as braçadeiras de proteção dupla (parte T2.I) de dentro para fora [T3.5 - 3.6].
17. De pé na plataforma, coloque as braçadeiras diagonais (parte T2.H) do degrau 15 ao 19
18. Monte e fixe os suportes finais (parte T2.C) [T3.9 - T3.11].
19. Coloque a plataforma (parte T2.F) no degrau 20 e fixe-a [T3.3 - T3.4].
20. Sente-se na escotilha da plataforma e posicione a braçadeira de proteção dupla (parte T2.I) num dos lados e as 2 braçadeiras horizontais (parte T2.G) no outro lado de dentro para fora [T3.5 - T3.6].
21. Monte os suportes das tábuas laterais e as tábuas laterais (parte T2.L).
22. Mova a plataforma (parte T2.F) do degrau 6 para o degrau 1.
23. Coloque um total de 40 KG de lastro uniformemente distribuído na plataforma. 2 x balastro (art.º 415270, 20 kg) ou alternativa equivalente.

O andaime está agora pronto a ser utilizado.

PT

Cartão de controlo

Após a montagem, a torre deve receber um cartão de controlo (claramente visível do solo) no qual foram preenchidas as seguintes informações:

- Dados de contacto da pessoa responsável
- Se a torre está pronta para ser utilizada
- Classe de carga e a carga dividida igualmente
- Quer a torre se destine a utilização interior ou exterior
- Data de montagem

7. Antes da colocação em funcionamento

1. Verifique se o andaime está perpendicular (verifique com um nível)
2. Verificar se todas as rodas estão no travão.
3. Verificar se os estabilizadores estão devidamente ajustados e fazem um bom contacto com o solo.
4. Verifique se o andaime está montado de acordo com este manual e de acordo com a tabela de configuração e tabela de lastro.
5. Verifique se os fatores nas imediações, tais como abertura de portas, estores automáticos, cabos elétricos acima do solo, trânsito de viaturas ou peões, etc., não conduzem a situações de perigo.
6. Verifique se o andaime pode ser utilizado com segurança e se é adequado para a finalidade para a qual o mesmo será utilizado.

8. Movimentação do andaime

Um andaime só pode ser movido sob estritas condições.

1. Para mover o andaime, a altura deve ser reduzida para um máximo de 6,2 m de altura da plataforma
2. Não mover uma torre móvel se a força do vento for superior a 12,7 m/s (máx. 6 Beaufort*).
3. Durante a movimentação de um andaime não podem estar pessoas ou materiais no andaime.
4. Verifique previamente os fatores das imediações tais como portas abertas, coberturas de telhados, buracos, persianas automáticas, cabos elétricos aéreos, condições climáticas, trânsito e/ou transeuntes e semelhantes, de modo a não criar situações de perigo ao mover o andaime.
5. Para mover o andaime os estabilizadores podem ser elevados até 3 cm.
6. Antes de deslocar o andaime móvel, retirar todas as rodas do travão.
7. Mova um andaime apenas na direção longitudinal manualmente sobre uma superfície plana, horizontal e com carga suficiente.
8. Após mover a torre móvel do andaime, verificar todos os pontos listados na Secção 7, "Antes de usar".

9. Desmontagem do andaime

O andaime deve ser desmontado de acordo com as instruções de montagem, mas na ordem inversa.

10. Verificação, cuidados e manutenção

1. Os andaimes para uso profissional devem ser inspecionados periodicamente por um perito. As leis e regulamentos locais podem conter medidas adicionais.
2. As peças do andaime devem ser manuseadas e transportadas com cuidado para evitar danos.
3. Só devem ser armazenadas peças em bom estado de conservação e nas quantidades corretas para a montagem do andaime.
4. Verifique o bom funcionamento de todas as peças móveis quanto à sujidade e ao bom funcionamento.
5. Verificar todas as peças quanto a danos. As peças danificadas ou não adequadas não devem ser utilizadas. Substitua apenas por peças originais da Altrex. Estas devem ser instaladas da mesma forma que a peça a ser substituída, de modo a evitar acidentes. A montagem (confirmação) e/ou reparação é por conta e risco próprios. A Altrex não se responsabiliza por danos causados por uma montagem e/ou reparação incorreta.
6. O código de produção (JJ-WW) pode ser encontrado em: suportes, o tubo, armações, a vertical, plataformas, vigas de plataforma interior, estabilizadores e o tubo exterior.

11. Condições de garantia

Para as condições de garantia da Altrex, consulte www.altrex.com/warranty

12. Abreviaturas e logotipos

Abreviatura/logotipo	Significado
	Altura de trabalho
	Altura da plataforma
KG 	Quilograma
L	Comprimento
B	Largura
Indoor use	Utilização interior
Outdoor use	Utilização exterior

Todos os direitos reservados Nenhuma parte desta publicação pode ser reproduzida, armazenada numa base de dados automatizada, ou divulgada publicamente, sob qualquer forma ou por qualquer meio, seja ele eletrónico, mecânico, por meio de fotocópias, gravações ou por qualquer outra forma, sem autorização prévia da Altrex B.V. Zwolle. Esta publicação só pode ser utilizada para produtos da Altrex. Sujeito a erros de imprensa e impressão.

PT

Contenuto

1. Generale
2. Tipo di ponteggio mobile
3. Norme di sicurezza
4. Componenti
5. Istruzioni di montaggio
6. Costruzione
7. Messa in funzione
8. Spostare il ponteggio mobile
9. Smontare il ponteggio mobile
10. Ispezione, cura e manutenzione
11. Condizioni di garanzia
12. Abbreviazioni e loghi

Allegati

- T1. Icone
- T2. Componenti
- T3. Istruzioni di montaggio
- T4. Fasi di montaggio
- T5. Tabella di configurazione e assemblaggi

1. Generale

Il presente manuale si applica esclusivamente alle configurazioni di ponteggi mobili e pieghevoli, d'ora in poi nominati "ponteggio", come descritto nel presente manuale di montaggio e uso, chiamato qui di seguito "manuale".

Prima di iniziare a montare il ponteggio, leggere attentamente il presente manuale. Il ponteggio desiderato deve essere montato e utilizzato conformemente a questo manuale.



Istruzioni per la lettura

Il manuale fa riferimento agli allegati. Questi allegati appaiono all'inizio del manuale e sono indicati dalla lettera T seguita da un numero.

Esempi di notazioni usate per i riferimenti agli allegati

T1	Allegato T1
(parte T2.A)	Allegato T2, parte A
[T3.6 - T3.8]	Allegato T3, figura 6 a 8
[T4.1]	Allegato T4, figura 1
E così via	

ATTENZIONE: una caduta da un'impalcatura può causare gravi lesioni o la morte.

Seguire scrupolosamente tutte le indicazioni contenute nel presente manuale. Il non rispetto delle indicazioni contenute in esso può causare gravi incidenti. Altrex non può essere ritenuta responsabile dei danni derivati dal montaggio e dall'uso di un ponteggio Altrex non conforme al presente manuale.

Il datore di lavoro, il supervisore e l'utente sono responsabili dell'utilizzo appropriato del ponteggio secondo questo manuale e devono verificare che questo manuale sia sempre presente al momento in cui questo ponteggio si trova in cantiere. È possibile ordinare ad Altrex esemplari aggiuntivi del manuale.

Si prega di notare:

- Il manuale deve essere disponibile con il ponteggio durante il montaggio e l'uso.
- L'impalcatura può essere montata e utilizzata solo in conformità con questo manuale, senza apportare alcuna modifica.
- I ponteggi possono essere montati e utilizzati solo in conformità alla legislazione e ai regolamenti locali. Le leggi e i regolamenti locali possono contenere misure aggiuntive alle presenti istruzioni.

- Assicuratevi di avere familiarità con il montaggio e l'uso del ponteggio mobile. Studiate attentamente il manuale e seguite corsi di formazione specifici se necessario.
- I dipendenti incaricati del montaggio, della manutenzione, della riparazione o della pulizia di un ponteggio mobile devono avere una competenza e un'esperienza specifica in conformità alla legislazione nazionale (condizioni di lavoro).
- Una formazione sul prodotto non sostituisce un manuale, ma fornisce informazioni aggiuntive.

2. Tipo di ponteggio mobile

	RS TOWER 34
Norma	EN1004-1
Classe	2-H2
Tipo di accesso	XXXX
Altezza max. piattaforma esterno	5.8 m
Altezza max. piattaforma interno	5.8 m
Carico massimo su piattaforma	150 kg
Carico massimo su ponteggio mobile	300 kg
Numero massimo di persone per piattaforma	1
Carico massimo del vento in funzione	12,7 m/s (max. 6 Beaufort)*
Carico massimo del vento in movimento	12,7 m/s (max. 6 Beaufort)*
Numero di persone minimo per montaggio	2

* 6 Beaufort: ombrelli difficili da tenere, gli alberi si muovono, le bandiere sono strette, onde più grandi con creste bianche, spruzzi.

Uso previsto: Questo ponteggio mobile è destinato a un uso leggero e intensivo nell'ambito descritto in questo manuale.

Fornitore: Altrex BV - Mindenstraat 7 - 8028 PK Zwolle - Tel.: +31(0)38 455 77 33 - Email: sales@altrex.com - www.altrex.com

3. Norme di sicurezza (T1.1 - T1.13)

1. È importante determinare in anticipo l'altezza di lavoro richiesta e scegliere la configurazione di ponteggio mobile/trabattello giusta per questo.
2. Per prevenire incidenti durante il montaggio, lo smontaggio o durante lo spostamento del ponteggio mobile, si deve controllare che l'area presenti i seguenti requisiti:
 - a. Superficie orizzontale, piana e in grado di reggere il peso del ponteggio
 - b. L'area deve essere priva di ostacoli
 - c. Condizioni meteorologiche e del vento
 - d. Cavi elettrici (fuori terra)
3. L'impalcatura può deviare dalla verticale di un massimo dell'1%. Così, ad un'altezza di 4 metri, la deviazione può ammontare al massimo a 4 cm. Controllate questo con una livella.
4. L'utilizzo di sistemi di sollevamento sul ponteggio non è consentito in quanto ciò può compromettere gravemente la stabilità del ponteggio. Il trasporto dei componenti del ponteggio, degli attrezzi di lavoro e dei materiali (verso e dalla piattaforma di lavoro) deve essere effettuato esclusivamente manualmente, ad esempio con una corda.
5. Controllare che i componenti non presentino danni. È vietato utilizzare elementi rovinati o incorretti.
6. Si possono usare solo parti originali Altrex, come descritto in questo manuale. Non è consentito mescolare componenti di ponteggi di marche/fabbricanti diversi, perché non è stato effettuato alcun calcolo di resistenza e stabilità sulla rispettiva configurazione della miscela.
7. Non fare mai aggiustamenti costruttivi all'impalcatura.
8. Le configurazioni standard di questo manuale non sono state calcolate con l'uso di teloni di copertura e/o pannelli pubblicitari.
9. Non lasciare mai il ponteggio mobile incustodito. Nel caso in cui il ponteggio debba essere lasciato incustodito, verificare che nessuna persona non autorizzata possa accedere al ponteggio mobile. Ancorare il ponteggio con 2 tubi di ancoraggio (309106) nell'eventualità che la velocità del vento superi 4 Beaufort nel periodo di tempo senza sorveglianza.
10. È necessario prestare particolare attenzione all'utilizzo di ponteggi in presenza di vento:
 - Carico massimo del vento: vedi capitolo 2
 - Tenere conto delle raffiche.
 - Prendere in considerazione i luoghi sensibili al vento, per esempio nelle costruzioni/strutture aperte e nell'angolo di un edificio.Se quanto sopra non può essere garantito, l'impalcatura deve essere spostata in un luogo privo di vento o smontata.
11. Non sono consentiti carichi laterali superiori a 30 kg, risultati dai lavori sul ponteggio. In caso di carichi superiori è necessario ancorare il ponteggio alla facciata su 2 punti ogni 4 metri. Ogni punto di ancoraggio deve essere in grado di sopportare un carico di 120 kg.
12. Non arrampicarsi mai sul ponteggio dal lato esterno e non stare mai in piedi sui montanti.
13. Non è permesso issare, appendere o sollevare l'impalcatura.
14. Non è consentito alzare la piattaforma, ad esempio con scale, casse o in altro modo.
15. Le impalcature conformi alla norma EN1004-1 non sono progettate per essere utilizzate come punto di ancoraggio per la protezione personale contro le cadute.
16. I ponteggi conformi alla norma EN1004-1 non sono progettati per essere utilizzati come accesso o uscita ad altre strutture o edifici.
17. Le impalcature conformi alla norma EN1004-1 non sono progettate per essere utilizzate come protezione del bordo del tetto.
18. La distanza tra due piattaforme non deve superare i 2,25 m. Fa eccezione la distanza dalla prima piattaforma di 3,40 m.
19. Pericoli elettrici. Valutare tutti i pericoli elettrici nell'area di lavoro, come cavi e altre attrezzature elettriche. Non usare l'impalcatura dove ci sono pericoli elettrici.
20. Nota: solo un livello di piattaforma può essere usato come piattaforma di lavoro. Questa piattaforma deve essere dotata di un binario per l'anca, un binario per le ginocchia e una tavola per i piedi.
21. Non usare l'impalcatura se è contaminata, per esempio, da vernice, fango, olio, prodotti chimici o neve.
22. Non usare l'impalcatura se non sei abbastanza in forma. Alcune condizioni mediche o farmaci, l'abuso di alcol o droghe possono rendere l'uso dell'impalcatura non sicuro.

4. Componenti

Consultare l'allegato T2 per avere una panoramica dei componenti e della loro massa.

5. Istruzioni di montaggio

Consultare l'allegato T3 per avere una panoramica delle istruzioni di montaggio.

6. Costruzione

- Controllare se tutte le parti, gli strumenti necessari e l'attrezzatura di sicurezza sono presenti (ad esempio casco, guanti, scarpe di sicurezza).
- Strumenti necessari:
 - Corda
 - Livella
 - Chiave ad anello
- Assemblare i componenti seguendo le fasi indicate nell'appendice T4.
- Effettuare tutti i collegamenti come indicato nell'appendice T3
- Vedere la tabella sottostante per il riferimento all'appendice con la tabella di configurazione e gli assemblaggi per ogni tipo di ponteggio mobile

Configurazione	Allegato
RS TOWER 34	T5
Tabella di configurazione e assemblaggi	T5

Modulo 1 (altezza piattaforma 0,75 m) (T4.1 - 4.2)

1. Montare le ruote (parte T2.E) e fissarle con il perno di bloccaggio [T3.1]
2. Aprire il telaio pieghevole (parte T2.A), posizionare la piattaforma (parte T2.F) sul 2° piolo e fissarla [T3.3 - T3.4].
3. Puntare le ruote verso l'esterno, azionare i freni e regolare la sezione di base con una livella usando la foratura del montante della ruota
4. Posizionare il rinforzo orizzontale (parte T2.G) sul piolo superiore di fronte al telaio pieghevole [T3.5 - T3.6].
5. Montare gli stabilizzatori (parte T2.J) del modulo A con un angolo di 45 gradi.

La piattaforma è ora pronta per l'uso.

Modulo 1+2 (altezza piattaforma 1,8 m) (T4.3 - 4.5)

1. Montare le ruote (parte T2.E) e fissarle con il perno di bloccaggio [T3.1]
2. Aprire il telaio pieghevole (parte T2.A), posizionare la piattaforma (parte T2.F) sul 2° piolo e fissarla [T3.3 - T3.4]
3. Posizionare un rinforzo orizzontale (parte T2.G) sopra le ruote [T3.5 - T3.6]
4. Puntare le ruote verso l'esterno, regolare la sezione di base con una livella e frenare le ruote [T3.2]
5. Montare i tubi del collare (parte T2.D). I tubi del collare devono mantenere un certo gioco [T3.12 - T3.13]
6. Montare i supporti di estremità (parte T2.C) e fissarli [T3.9 - T3.11]
7. Montare gli stabilizzatori grandi (parte T2.K) con un angolo di 60 gradi [T3.14 - T3.18]
8. Spostare la piattaforma (parte T2.F) sul 6° piolo del telaio pieghevole (parte T2.A) e fissarla [T3.3 - T3.4]
9. Posizionare un rinforzo diagonale (parte T2.H) dal piolo 1 al piolo 5 [T3.7 - T3.8]
10. Sedersi sul portello della piattaforma e posizionare il doppio rinforzo del parapetto (parte T2.I) su un lato e i 2 rinforzi orizzontali (parte T2.G) sull'altro lato dall'interno verso l'esterno [T3.5 - T3.6]
11. Montare i supporti delle tavole laterali e le tavole laterali (parte T2.L).

L'impalcatura è ora pronta per l'uso.

Modulo 1+2+3 (altezza piattaforma 3,8 m) (T4.6 - T4.9)

1. Montare le ruote (parte T2.E) e fissarle con il perno di bloccaggio [T3.1]
2. Aprire il telaio pieghevole (parte T2.A), posizionare la piattaforma (parte T2.F) sul 2° piolo e fissarla [T3.3 - T3.4]
3. Posizionare un rinforzo orizzontale (parte T2.G) sopra le ruote [T3.5 - T3.6]
4. Puntare le ruote verso l'esterno, regolare la sezione di base con una livella e frenare le ruote [T3.2]
5. Montare i tubi a collare (parte T2.D) sul telaio pieghevole. I tubi del collare devono mantenere un certo gioco [T3.12 - T3.13]
6. Montare i tubi del collare (parte T2.D) sul telaio pieghevole (parte T2.B). I tubi del collare devono mantenere un certo gioco [T3.12 - T3.13]
7. Montare i supporti di estremità (parte T2.B) e fissarli [T3.9 - T3.11]
8. Montare gli stabilizzatori grandi (parte T2.K) con un angolo di 60 gradi [T3.14 - T3.18]
9. Spostare la piattaforma (parte T2.F) sul 6° piolo del telaio pieghevole (parte T2.A) e fissarla [T3.3 - T3.4]
10. Posizionare un rinforzo diagonale (parte T2.H) dal piolo 1 al piolo 5 [T3.7 - T3.8]
11. Sedersi sul portello della piattaforma e posizionare i doppi rinforzi del parapetto (parte T2.I) dall'interno verso l'esterno [T3.5 - 3.6]
12. Posizionarsi in piedi sulla piattaforma e posizionare i rinforzi diagonali (parte T2.H) dal piolo 8 al 11 [T3.7 - T3.8]
13. Posizionare i supporti di estremità (parte T2.C) e fissarli [T3.9 - T3.11]
14. Posizionare la piattaforma (parte T2.F) sul piolo 13 e fissarla [T3.3 - T3.4]
15. Sedersi sul portello della piattaforma e posizionare il doppio rinforzo del parapetto (parte T2.I) su un lato e i 2 rinforzi orizzontali (parte T2.G) sull'altro lato dall'interno verso l'esterno [T3.5 - T3.6]
16. Montare i supporti delle tavole laterali e le tavole laterali (sezione T2.L).

L'impalcatura è ora pronta per l'uso.

Modulo 1+2+3+3 (altezza piattaforma 5,8 m) (T4.10 - T4.15)

1. Montare le ruote (parte T2.E) e fissarle con il perno di bloccaggio [T3.1]
2. Aprire il telaio pieghevole (parte T2.A), posizionare la piattaforma (parte T2.F) sul 2° piolo e fissarla [T3.3 - T3.4]
3. Posizionare un rinforzo orizzontale (parte T2.G) sopra le ruote [T3.5 - T3.6]
4. Puntare le ruote verso l'esterno, regolare la sezione di base con una livella e frenare le ruote [T3.2]
5. Montare i tubi del collare (parte T2.D) sul telaio pieghevole. I tubi del collare devono mantenere un certo gioco [T3.12 - T3.13]
6. Montare i tubi del collare (parte T2.D) sul telaio pieghevole (parte T2.B). I tubi del collare devono mantenere un certo gioco [T3.12 - T3.13]
7. Montare i supporti di estremità (parte T2.B) e fissarli [T3.9 - T3.11]
8. Montare gli stabilizzatori grandi (parte T2.K) con un angolo di 60 gradi [T3.14 - T3.18]
9. Spostare la piattaforma (parte T2.F) sul 6° piolo del telaio pieghevole (parte T2.A) e fissarla [T3.3 - T3.4]
10. Posizionare un rinforzo diagonale (parte T2.H) dal piolo 1 al piolo 5 [T3.7 - T3.8]
11. Sedersi sul portello della piattaforma e posizionare i doppi rinforzi del parapetto (parte T2.I) dall'interno verso l'esterno [T3.5 - 3.6]
12. Salire in piedi sulla piattaforma e posizionare i rinforzi diagonali (parte T2.H) dal piolo 8 al 11 [T3.7 - 3.8]
13. Montare i tubi del collare (parte T2.D) sul telaio pieghevole (parte T2.B). I tubi del collare devono mantenere un certo gioco [T3.12 - T3.13]
14. Montare i supporti di estremità (parte T2.B) e fissarli [T3.9 - T3.11]
15. Posizionare la piattaforma (parte T2.F) sul piolo 13 e fissarla [T3.3 - T3.4]
16. Sedersi sul portello della piattaforma e posizionare i doppi rinforzi del parapetto (parte T2.I) dall'interno verso l'esterno [T3.5 - 3.6]
17. Salire in piedi sulla piattaforma e posizionare i rinforzi diagonali (parte T2.H) dal piolo 15 al 19
18. Montare i supporti di estremità (parte T2.C) e fissarli [T3.9 - T3.11]
19. Posizionare la piattaforma (parte T2.F) sul piolo 20 e fissarla [T3.3 - T3.4]
20. Sedersi sul portello della piattaforma e posizionare il doppio rinforzo del parapetto (parte T2.I) su un lato e i 2 rinforzi orizzontali (parte T2.G) sull'altro lato, dall'interno verso l'esterno [T3.5 - T3.6]
21. Montare i supporti delle tavole laterali e le tavole laterali (parte T2.L).
22. Spostare la piattaforma (parte T2.F) dal piolo 6 al piolo 1
23. Collocare un totale di 40 KG di zavorra in modo uniforme sulla piattaforma. 2 x zavorra (art. n° 415270, 20 kg) o un'alternativa equivalente

L'impalcatura è ora pronta per l'uso.

Scheda di controllo

Dopo il montaggio, l'impalcatura deve essere dotata di una scheda di controllo (chiaramente visibile da terra) sulla quale sono state compilate le seguenti informazioni:

- Dati di contatto della persona responsabile
- Se l'impalcatura è pronta per l'uso
- Classe di carico e il carico diviso in parti uguali
- Se l'impalcatura è destinata all'uso interno o esterno
- Data di montaggio

7. Messa in funzione

1. Controllare la planarità del ponteggio mobile (controllare con una livella)
2. Controllare che tutte le ruote siano sul freno.
3. Controllare che gli stabilizzatori siano regolati correttamente e che abbiano un buon contatto con il suolo.
4. Controllare che il ponteggio mobile sia montato secondo questo manuale e che sia conforme alla tabella relativa alla configurazione e alle zavorre.
5. Controllare che non ci siano fattori nell'ambiente circostante, come porte aperte, tende da sole automatiche, cavi elettrici in superficie, traffico e/o passanti e simili, che possano creare situazioni pericolose;
6. Controllare che il ponteggio mobile possa essere usato in sicurezza e che sia adeguato allo scopo per cui verrà usato.

8. Spostare il ponteggio mobile

Un ponteggio mobile può essere spostato solo seguendo rigide condizioni.

1. Per spostare il ponteggio mobile, l'altezza deve essere ridotta fino ad un massimo di 6,2m di altezza della piattaforma.
2. Non spostare un ponteggio mobile se la forza del vento è superiore a 12,7 m/s (max. 6 Beaufort*).
3. Durante lo spostamento nessuna persona e/o materiale può trovarsi sul ponteggio mobile.
4. Controllare preventivamente che non ci siano fattori nell'ambiente circostante, come porte aperte, tettoie, buche, tende da sole automatiche, fattori metrologici, cavi elettrici in superficie, traffico e/o passanti e simili, che possano dare vita a situazioni pericolose.
5. Per spostare il ponteggio, gli stabilizzatori possono essere sollevati al massimo fino a 3 cm.
6. Prima di spostare il ponteggio mobile, togliere tutte le rotelle dal freno.
7. Spostare un ponteggio solo in direzione longitudinale manualmente su una superficie piana, orizzontale e in grado di reggere il peso del ponteggio.
8. Dopo aver spostato il ponteggio mobile, controllare tutti i punti elencati nella sezione 7, "Prima dell'uso".

9. Smontare il ponteggio mobile

Per smontare il ponteggio seguire l'ordine inverso del manuale di montaggio.

10. Ispezione, cura e manutenzione

1. Le impalcature per uso professionale devono essere ispezionate periodicamente da un esperto. Le leggi e i regolamenti locali possono contenere misure aggiuntive.
2. I componenti dell'impalcatura devono essere maneggiati e trasportati con cura in modo da evitare danni.
3. Lo stoccaggio deve essere organizzato in modo tale che solo i componenti non danneggiati siano disponibili nelle quantità corrette per la costruzione del ponteggio.
4. Controllare che tutte le parti mobili siano pulite e funzionanti.
5. Controllare che i componenti non presentino danni. È vietato utilizzare componenti rovinati, consumati o incorretti. Sostituirli esclusivamente con componenti originali Altrex. Questi devono essere montati allo stesso modo del pezzo da sostituire, per prevenire incidenti. Il montaggio (il fissaggio) e/o la riparazione sono a proprio carico, rischio e pericolo. Altrex non è da considerarsi responsabile per danni provocati da un montaggio e/o una riparazione errati.
6. Il codice di produzione (JJ-WW) si trova su: bretelle, il tubo, i telai, il montante, le piattaforme, le travi della piattaforma interna, gli stabilizzatori e il tubo esterno.

11. Condizioni di garanzia

Per le condizioni di garanzia Altrex, consultare il sito www.altrex.com/warranty

12. Abbreviazioni e loghi

Abbreviazione/logo	Significato
	Altezza di lavoro
	Altezza piattaforma
KG 	Chilogrammo
L	Lunghezza
B	Larghezza
Indoor use	Utilizzo interno
Outdoor use	Utilizzo esterno

IT

Tutti i diritti sono riservati. Nessuna parte di questa pubblicazione può essere riprodotta, archiviata in un database automatizzato o resa pubblica, in qualsiasi forma o con qualsiasi mezzo, che sia in forma elettronica, meccanica, fotocopia, registrazione o in qualsiasi altro modo, senza previa autorizzazione di Altrex B.V. Zwolle. Questa pubblicazione può essere usata solo per i prodotti Altrex. Con riserva di errori di stampa o battitura.

Spis treści

1. Ogólne
2. Rodzaj wieży jezdnej
3. Przepisy bezpieczeństwa
4. Części
5. Instrukcja montażu
6. Budowa
7. Przed użyciem
8. Przemieszczanie wieży
9. Demontaż wieży
10. Kontrola, utrzymanie i konserwacja
11. Warunki gwarancji
12. Skróty i logo

Załączniki

- T1. Ikony
- T2. Części
- T3. Instrukcja montażu
- T4. Kroki montażowe
- T5. Tabela konfiguracyjna i podzespoły

1. Ogólne

Niniejsza instrukcja jest przeznaczona wyłącznie do stosowania z konfiguracjami wież składanych i jezdnych, zwanych dalej wieżą, opisanych w niniejszej instrukcji montażu i użytkowania, zwanej dalej instrukcją.

Przed rozpoczęciem montażu wieży należy dokładnie przeczytać niniejszą instrukcję. Wieża powinna być zamontowana i używana zgodnie z tą instrukcją.



Instrukcja czytania

W instrukcji znajdują się odnośniki do załączników. Załączniki te znajdują się na początku podręcznika i są oznaczone literą T, po której następuje numer.

Przykłady notacji stosowanych przy odniesieniach do załączników

T1	Załącznik T1
(Część T2.A)	Załącznik T2, Część A
[T3.6 - T3.8]	Załącznik T3, rysunek 6 do 8
[T4.1]	Załącznik T4, rysunek 1
I tak dalej	

OSTRZEŻENIE: upadek z rusztowania może spowodować poważne obrażenia ciała lub śmierć.



Wszelkie zalecenia niniejszej instrukcji powinny być bezwzględnie przestrzegane. Nieprzestrzeganie zaleceń niniejszej instrukcji może prowadzić do poważnych wypadków podczas pracy. Firma Altrex nie może być pociągnięta do odpowiedzialności za jakiegokolwiek straty powstałe podczas montażu czy też użytkowania wieży Altrex niezgodnego z instrukcją.

Pracodawca, przełożony i użytkownik są odpowiedzialni za właściwe używanie wieży zgodnie z tą instrukcją oraz są zobligowani do dopilnowania, aby instrukcja ta przez cały czas wykonywania czynności przy wieży była obecna na miejscu pracy. Dodatkowe egzemplarze tej instrukcji można zamawiać w Altrex.



Proszę zwrócić uwagę:

- Instrukcja musi być dostępna wraz z rusztowaniem podczas montażu i użytkowania.
- Rusztowanie może być montowane i użytkowane wyłącznie zgodnie z niniejszą instrukcją bez dokonywania jakichkolwiek modyfikacji.
- Rusztowania mogą być montowane i użytkowane wyłącznie zgodnie z lokalnymi przepisami i regulacjami. Lokalne prawa i przepisy mogą zawierać dodatkowe środki w stosunku do niniejszej instrukcji.

- Upewnij się, że jesteś zaznajomiony z montażem i użytkowaniem rusztowania jezdnego. Należy dokładnie zapoznać się z instrukcją i w razie potrzeby wziąć udział w specjalistycznych szkoleniach.
- Pracownicy odpowiedzialni za montaż, konserwację, naprawę lub czyszczenie ruchomych wież rusztowaniowych muszą posiadać specjalistyczną wiedzę i doświadczenie zgodnie z krajowymi przepisami (o warunkach pracy).
- Szkolenie produktowe nie zastępuje instrukcji obsługi, ale dostarcza dodatkowych informacji.

2. Rodzaj wieży jezdnej

	RS TOWER 34
Norma	EN1004-1
Klasa	2-H2
Grupa dostępu	XXXX
Maks. wysokość podestu na zewnątrz	5.8 m
Maks. wysokość podestu wewnątrz	5.8 m
Maksymalne obciążenie podestu	150 kg
Maksymalne obciążenie wieży jezdnej	300 kg
Maksymalna liczba osób na platformie	1
Maksymalne obciążenie wiatrem podczas pracy	12,7 m/s (max. 6 Beaufort)*
Maksymalne obciążenie wiatrem podczas ruchu	12,7 m/s (max. 6 Beaufort)*
Minimalna ilość osób przy montażu wieży	2

* 6 skali Beauforta: parasole trudne do utrzymania, drzewa się ruszają, flagi są napięte, większe fale z białymi grzebieniami, dryfująca woda.

Przeznaczenie: Rusztowanie jezdne przeznaczone jest do lekko intensywnego użytkowania w ramach opisanych w niniejszej instrukcji.

Dostawca: Altrex BV - Mindenstraat 7 - 8028 PK Zwolle - Tel.: +31(0)38 455 77 33 - Email: sales@altrex.com - www.altrex.com

3. Przepisy bezpieczeństwa (T1.1 - T1.13)

1. Ważne jest, aby z góry określić wymaganą wysokość roboczą i wybrać odpowiednią konfigurację rusztowania jezdnego/wieży rusztowania.
2. W celu zapobieżenia wypadkom podczas montażu, rozbiórki przemieszczania wieży przejezdnej miejsce jej ustawiania musi zostać skontrolowane pod kątem:
 - a. Poziomego, płaskiego i wytrzymałego podłoża
 - b. Obecności przeszkód
 - c. Warunki pogodowe i wiatrowe
 - d. (nadziemne) kable elektryczne
3. Rusztowanie może odchylić się od pionu maksymalnie o 1%. Zatem na wysokości 4 metrów odchylenie może wynosić maksymalnie 4 cm. Sprawdzić to za pomocą poziomicy.
4. Mocowanie urządzeń podnoszących na i do wieży jest niedozwolone. Może to poważnie naruszyć jej stabilność. Części zamienne, narzędzia i materiały mogą być transportowane (na miejsce pracy i z miejsca pracy) wyłącznie ręcznie z wykorzystaniem np. liny. Wyjątkiem jest praca z systemem wind Altrex Shuttle (RS5, MiTOWER).
5. Sprawdź wszystkie części pod kątem uszkodzeń. Uszkodzone lub wadliwe części nie mogą być użyte.
6. Można używać tylko oryginalnych części Altrex, zgodnie z opisem w niniejszej instrukcji. Mieszanie elementów rusztowania różnych marek/producentów jest niedozwolone, ponieważ nie przeprowadzono obliczeń wytrzymałości i stabilności dla danej konfiguracji mieszanki.
7. Nigdy nie dokonywać konstrukcyjnych zmian w rusztowaniu.
8. Standardowe konfiguracje nie zostały skalkulowane dla zamocowania / wykorzystania planek i/lub tablic reklamowych.
9. Zabronione jest pozostawianie wieży przejezdnej bez nadzoru. Jeżeli wieża przejezdna pozostawiana jest bez nadzoru, należy się upewnić, że osoby nieuprawnione nie mają dostępu do wieży. Zakotwicz wieżę przejezdną 2 rurkami kotwiącymi (309106), jeżeli możliwe jest, że siła wiatru będzie większa niż 4 w skali Beauforta. w czasie, kiedy jest ona pozostawiana bez nadzoru.
10. Korzystanie z rusztowań w przypadku działania wiatru wymaga specjalnej uwagi:
 - Maksymalne obciążenie wiatrem: patrz rozdział 2
 - Należy wziąć pod uwagę podmuchy wiatru.
 - Uwzględnić miejsca wrażliwe na wiatr, np. przy otwartych konstrukcjach/budowach i na rogu budynku.Jeśli nie można tego zagwarantować, to rusztowanie należy przenieść w miejsce wolne od wiatru lub zdemontować.
11. Obciążenia boczne przekraczające 30 kg w ramach prac wykonywanych na wieży są zabronione. W przypadku znacznych obciążeń wieżę należy zakotwić do ściany w odstępach co 4 metry i w 2 punktach. Każdy punkt kotwiący musi wytrzymać obciążenie o wartości 120 kg.
12. Wchodzenie na wieżę od zewnątrz oraz stawanie na wręgach jest zabronione.
13. Z trójkątnych stabilizatorów i obciążników zawsze należy korzystać zgodnie z tabelą konfiguracji i balastowania.
14. Unoszenie, wieszanie lub podnoszenie rusztowania jest niedozwolone.
15. Zabronione jest podwyższanie podestu. Np. przy wykorzystaniu drabin, schodów, skrzynek lub innych środków.
16. Rusztowania zgodne z normą EN1004-1 nie są przeznaczone do stosowania jako punkt kotwienia dla indywidualnej ochrony przed upadkiem z wysokości.
17. Rusztowanie zgodne z normą EN1004-1 nie jest przeznaczone do użytku jako wejście lub wyjście do innych konstrukcji lub budynków.
18. Rusztowania zgodne z normą EN1004-1 nie są przeznaczone do stosowania jako zabezpieczenie krawędzi dachu. Odległość między dwoma platformami nie może przekraczać 2,25 m. Wyjątkiem jest odległość do pierwszej platformy wynosząca 3,40 m.
19. Zagrożenia elektryczne. Ocenić wszystkie zagrożenia elektryczne w miejscu pracy, takie jak kable i inne urządzenia elektryczne. Nie używać rusztowania w miejscach, gdzie występują zagrożenia elektryczne.
20. Uwaga: Tylko jeden poziom podestu może być używany jako podest roboczy. Platforma ta musi być wyposażona w poręcz biodrową, poręcz kolanową i płytę na stopy.
21. Nie należy używać wieży, jeśli jest ona zanieczyszczona np. farbą, błotem, olejem, chemikaliami lub śniegiem.
22. Nie należy korzystać z wieży, jeśli nie jest się wystarczająco sprawnym fizycznie. Niektóre schorzenia medyczne lub leki, nadużywanie alkoholu lub narkotyków mogą sprawić, że korzystanie z rusztowania nie będzie bezpieczne.

4. Części

Listę części i ich ciężar ujęto w załączniku T2.

5. Instrukcja montażu

Instrukcję montażu ujęto w załączniku T3.

6. Budowa

- Sprawdź, czy są wszystkie części, niezbędne narzędzia i wyposażenie ochronne (np. kask, rękawice, buty ochronne).
- Wymagane narzędzia:
 - Lina
 - Poziomica
 - Klucz oczkowy
- Zmontować elementy zgodnie z krokami przedstawionymi w załączniku T4.
- Wykonać wszystkie połączenia zgodnie z załącznikiem T3.
- W poniższej tabeli znajduje się odsyłacz do załącznika z tabelą konfiguracji i podzespołów dla każdego typu rusztowania jezdnego.

Konfiguracja	Załącznik
RS TOWER 34	T5
Tabela konfiguracyjna i podzespoły	T5

Moduł 1 (wysokość platformy 0,75 m) (T4.1 - 4.2)

1. Założyć koła (część T2.E) i zabezpieczyć zawleczką [T3.1].
2. Otworzyć ramę składaną (część T2.A), umieścić podest (część T2.F) na drugim wręgu i zablokować go [T3.3 - T3.4].
3. Obrócić koła na zewnątrz, włączyć hamulce i wyregulować część bazową za pomocą poziomicę z uwzględnieniem układu otworów w rozpórce koła.
4. Założyć klamry poziome (część T2.G) na górny szczebel naprzeciwko ramy składanej [T3.5 - T3.6].
5. Zmontować stabilizatory (część T2.J) modułu A pod kątem 45 stopni.

Rusztowanie jest gotowe do użycia

Moduł 1+2 (wysokość platformy 1,8 m) (T4.3 - 4.5)

1. Założyć koła (część T2.J) i zabezpieczyć zawleczką [T3.1].
2. Otworzyć ramę składaną (część T2.A), umieścić podest (część T2.F) na drugim wręgu i zabezpieczyć go [T3.3 - T3.4].
3. Umieścić klamrę poziomą (część T2.G) nad kołami [T3.5 - T3.6].
4. Skierować koła na zewnątrz, wypoziomować część dolną za pomocą poziomicę i założyć koła na hamulec. [T3.2]
5. Zamontować rury kołnierzowe (część T2.D). Rury kołnierzowe muszą mieć pewien luz [T3.12 - T3.13].
6. Zamontować wsporniki końcowe (część T2.C) i zabezpieczyć je [T3.9 - T3.11].
7. Zamontować duże stabilizatory (część T2.K) pod kątem 60 stopni [T3.14 - T3.18].
8. Przesunąć podest (część T2.F) na 6. wręg ramy składanej (część T2.A) i zablokować go [T3.3 - T3.4].
9. Umieścić rozpórkę ukośną (część T2.H) od wręgu 1 do wręgu 5 [T3.7 - T3.8].
10. Usiąść we włazie platformy i ustawić podwójną szynę poręczy (część T2.I) po jednej stronie i 2 klamry poziome (część T2.G) po drugiej stronie od wewnątrz do zewnątrz [T3.5 - T3.6].
11. Zmontować uchwyty i płyty stóp i boczne (część T2.L).

Rusztowanie jest gotowe do użycia

Moduł 1+2+3 (wysokość platformy 3,8 m) (T4.6 - T4.9)

1. Założyć kółka (część T2.E) i zablokować za pomocą zawleczki [T3.1].
2. Otworzyć ramę składaną (część T2.A), umieścić podest (część T2.F) na drugim wręgu i zablokować go [T3.3 - T3.4].
3. Umieścić klamrę poziomą (część T2.G) nad kołami [T3.5 - T3.6].
4. Skierować koła na zewnątrz, wypoziomować część dolną za pomocą poziomicę i założyć koła na hamulec. [T3.2]
5. Zamontować rury kołnierzowe (część T2.D) na ramie składanej. Rury kołnierzowe muszą mieć pewien luz [T3.12 - T3.13].
6. Zamontować rury kołnierzowe (część T2.D) na ramach montażowych (część T2.B). Rury kołnierzowe muszą zachować pewien luz [T3.12 - T3.13].
7. Założyć i zamocować wsporniki końców (część T2.B) [T3.9 - T3.11].
8. Zamontować duże stabilizatory (część T2.K) pod kątem 60 stopni [T3.14 - T3.18].
9. Przesunąć podest (część T2.F) na szósty szczebel ramy składanej (część T2.A) i zablokować go [T3.3 - T3.4].
10. Umieścić rozpórkę ukośną (część T2.H) od wręgi 1 do wręgi 5 [T3.7 - T3.8].
11. Usiąść we włazie platformy i ustawić podwójne klamry poręczy (część T2.I) od wewnątrz do zewnątrz [T3.5 - 3.6].
12. Stań na platformie i umieść rozpórki ukośne (część T2.H) na wręgach od 8 do 11. [T3.7 - T3.8]
13. Umieścić wsporniki końcowe (część T2.C) i zamocuj je [T3.9 - T3.11].
14. Umieścić podest (część T2.F) na szczeblu 13 i zablokować go [T3.3 - T3.4].
15. Usiąść w klapie platformy i ustawić podwójne rozpórki poręczy (część T2.I) po jednej stronie i 2 klamry poziome (część T2.G) po drugiej stronie od wewnątrz do zewnątrz [T3.5 - T3.6].
16. Zmontować uchwyty i płyt stóp i boczne (część T2.L).

Rusztowanie jest gotowe do użycia

Moduł 1+2+3+3 (wysokość platformy 5,8 m) (T4.10 - T4.15)

1. Zamontować koła (część T2.E) i zablokować je za pomocą zawleczeni [T3.1].
2. Otworzyć ramę składaną (część T2.A), umieścić podest (część T2.F) na drugim wręgu i zablokować go [T3.3 - T3.4].
3. Umieścić klamrę poziomą (część T2.G) nad kołami [T3.5 - T3.6].
4. Ustawić koła na zewnątrz, wypoziomować część dolną za pomocą poziomicy i założyć koła na hamulec. [T3.2]
5. Zamontować rury kołnierżowe (część T2.D) na ramie składanej. Rury kołnierżowe muszą mieć pewien luz [T3.12 - T3.13].
6. Zamontować rury kołnierżowe (część T2.D) na ramach składanych (część T2.B). Rury kołnierżowe muszą zachować pewien luz [T3.12 - T3.13].
7. Założyć i zamocować wsporniki końca (część T2.B) [T3.9 - T3.11].
8. Zamontować duże stabilizatory (część T2.K) pod kątem 60 stopni [T3.14 - T3.18].
9. Przesunąć podest (część T2.F) na 6. wręg ramy składanej (część T2.A) i zablokować go [T3.3 - T3.4].
10. Umieścić rozpórkę ukośną (część T2.H) od szczebla 1 do szczebla 5 [T3.7 - T3.8].
11. Usiąść we władze platformy i ustawić podwójne stężenia poręczy (część T2.I) od wewnątrz do zewnątrz [T3.5 - 3.6].
12. Stać na pomoście i umieścić rozpórki ukośne (część T2.H) od szczebla 8 do 11 [T3.7 - 3.8].
13. Zamontować rury kołnierżowe (część T2.D) do ramek na wcisk (część T2.B). Rury kołnierżowe muszą zachować pewien luz [T3.12 - T3.13].
14. Założyć i zamocować ramy wtykowe (część T2.B) [T3.9 - T3.11].
15. Umieścić pomost (część T2.F) na szczeblu 13 i zablokować go [T3.3 - T3.4].
16. Usiąść w zapadni platformy i ustawić podwójne stężenia poręczy (część T2.I) od wewnątrz do zewnątrz.
17. Stać na pomoście i umieścić rozpórkę ukośną (część T2.H) od szczebla 15 do 19 [T3.7 - T3.8].
18. Umieścić wsporniki końcowe (część T2.C) i zamocować je [T3.9 - T3.11].
19. Umieścić pomost (część T2.F) na szczeblu 20 i zablokować go [T3.3 - T3.4].
20. Usiąść w klapie platformy i umieścić podwójne klamry poręczy (część T2.I) po jednej stronie i 2 klamry poziome (część T2.G) po drugiej stronie, od wewnątrz do zewnątrz [T3.5 - T3.6].
21. Zamontować uchwyty platformy i płyty boczne (część T2.L).
22. Przesunąć platformę (część T2.F) z wręgu 6 na wręg 1.
23. Umieścić równomiernie na platformie balast o łącznej masie 40 KG. 2 x balast (art. nr 415270, 20 kg) lub równoważna alternatywa

Rusztowanie jest gotowe do użycia

Karta kontrolna

Po montażu, wieża powinna być wyposażona w kartę kontrolną (dobrze widoczną z ziemi), na której wypełnione zostały następujące informacje:

- Dane kontaktowe osoby odpowiedzialnej
- Czy wieża jest gotowa do użytku
- Klasa obciążenia i obciążenie podzielone po równo
- Czy wieża jest przeznaczona do użytku wewnątrz czy na zewnątrz budynku
- Data montażu

PL

7. Przed użyciem

1. Kontrola czy wieża jezdna jest w pionie (sprawdź używając poziomicy)
2. Sprawdzić, czy wszystkie koła są na hamulcu.
3. Sprawdzić, czy stabilizatory są prawidłowo wyregulowane i czy mają dobry kontakt z podłożem.
4. Kontrola czy wieża jezdna jest zmontowana zgodnie z instrukcją oraz tabelą konfiguracji i balastowania.
5. Kontrola czy czynniki środowiskowe, takie jak otwierane drzwi, automatyczne żaluzje słoneczne, naziemne linie elektryczne, ruch uliczny i/lub przechodnie, itd., nie prowadzą do niebezpiecznych sytuacji.
6. Kontrola wieży jezdnej pod kątem bezpiecznego użytkownika i zdolności do czynności, do których będzie stosowana.

8. Przemieszczanie wieży

Wieża jezdna może być przemieszczana wyłącznie po spełnieniu określonych warunków.

1. W celu przemieszczenia wieży należy obniżyć jej wysokość maksymalnie do 6,2 m.
2. Nie przesuwaj ruchomej wieży rusztowania, jeśli siła wiatru jest większa niż 12,7 m/s (maks. 6 w skali Beauforta*).
3. Podczas przemieszczania wieży na pomostach nie mogą znajdować się żadne osoby i/lub materiały.
4. Zanim wieża zostanie przesunięta, należy sprawdzić, czy czynniki w otoczeniu, takie jak otwierane drzwi, automatyczne żaluzje słoneczne, naziemne linie elektryczne, ruch uliczny i/lub przechodnie itd. nie spowodują wystąpienia niebezpiecznych sytuacji w czasie przemieszczania wieży.
5. W celu przemieszczenia wieży należy podnieść stabilizatory maksymalnie o 3 cm.
6. Przed przemieszczeniem rusztowania ruchomego należy usunąć wszystkie kółka z hamulca.
7. Rusztowanie przejezdne należy przesuwać wyłącznie wzdłuż i ręcznie, po płaskiej, poziomej i wystarczająco nośnej powierzchni.
8. Po przesunięciu ruchomej wieży rusztowania należy sprawdzić wszystkie punkty wymienione w rozdziale 7, "Przed użyciem".

9. Demontaż wieży jezdnej

Demontaż rusztowania należy wykonać w kolejności odwrotnej do opisanego montażu.

10. Kontrola, utrzymanie i konserwacja

1. Rusztowania do użytku profesjonalnego muszą być okresowo kontrolowane przez specjalistę. Lokalne prawa i przepisy mogą zawierać dodatkowe środki.
2. Części wieży muszą być przechowywane i transportowane w taki sposób, aby uniknąć uszkodzeń.
3. Przechowywanie należy zorganizować w taki sposób, aby do montażu wieży były dostępne wyłącznie nieuszkodzone części w określonych ilościach.
4. Należy sprawdzić, czy wszystkie ruchome części prawidłowo funkcjonują i czy nie są zanieczyszczone.
5. Sprawdź wszystkie części pod kątem uszkodzeń. Uszkodzone, zużyte lub wadliwe części nie mogą być użyte. Należy korzystać wyłącznie z oryginalnych części zamiennych Altrex. W celu zapobiegania wypadkom należy te części montować w taki sam sposób, jak były zamontowane części wymieniane. Montaż (mocowanie) i/lub naprawa wykonywane są na własny rachunek i ryzyko. Altrex nie odpowiada za szkody spowodowane przez błędny montaż i/lub naprawę.
6. Kod produkcyjny (JJ-WWW) znajduje się na: stężeniach, rurze, wręgach, pionie, pomostach, belkach pomostu wewnętrznego, stabilizatorach i rurze zewnętrznej.

11. Warunki gwarancji

Warunki gwarancji Altrex ujęto na stronie www.altrex.com/warranty.

12. Skróty i logo

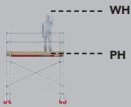
Skrót/logo	Znaczenie
	Wysokość robocza
	Wysokość podestu
KG 	Kilogram
L	Długość
B	Szerokość
Indoor use	Do użytku wewnętrznego
Outdoor use	Do użytku zewnętrznego

Wszelkie prawa zastrzeżone. Żaden fragment niniejszej publikacji nie może być powielany, przechowywany na automatycznym nośniku danych ani rozpowszechniany w jakikolwiek sposób, zarówno metodą kserograficzną, elektroniczną bądź mechaniczną, ani w jakikolwiek inny sposób, bez wcześniejszej zgody Altrex B.V. Zwolle. Niniejsza publikacja przeznaczona jest wyłącznie dla produktów Altrex. Wszelkie błędy w druku zastrzeżone.

PL

Obsah

1. Obecné
2. Typ lešení
3. Bezpečnostní pokyny
4. Díly
5. Montážní pokyny
6. Stavebnictví
7. Před použitím
8. Přesouvání pojízdného lešení
9. Demontáž pojízdného lešení
10. Kontrola, péče a údržba
11. Záruční podmínky
12. Zkratky a loga

Přílohy

- T1. Ikony
- T2. Díly
- T3. Montážní pokyny
- T4. Montážní kroky
- T5. Konfigurační tabulka a sestavy

1. Obecné

Tento návod je určen pouze pro pojízdná/skládací lešení (dále jen lešení) popsaná v tomto návodu k montáži a použití (dále jen návod). Než začnete s montáží lešení, pečlivě si přečtete tento návod. Lešení musí být sestaveno a používáno v souladu s tímto návodem.



Pokyny pro čtení

Příručka odkazuje na přílohy. Tyto přílohy jsou uvedeny na začátku příručky a jsou označeny písmenem T následovaným číslem.

Příklady poznámek používaných jako odkazy na přílohy

T1	Příloha T1
(Část T2.A)	Příloha T2, Část A
[T3.6 - T3.8]	Příloha T3, obrázek 6 až 8
[T4.1]	Příloha T4, obrázek 1
A podobně	

VAROVÁNÍ: pád z lešení může způsobit vážné zranění nebo smrt.



Je nutné striktně dodržet veškeré zde uvedené pokyny. Nedodržení pokynů obsažených v tomto návodu může snadno vést k vážným nehodám. Společnost Altrex není odpovědná za škody vzniklé v důsledku nedodržení návodu k montáži a použití lešení Altrex.

Za správné používání lešení podle tohoto návodu je odpovědný zaměstnavatel, dohled a uživatel. Ti také musejí zajistit, aby byl tento návod na pracovišti dostupný vždy po celou dobu práce s lešením. Dodatečné kopie návodu lze objednat u společnosti Altrex.

Upozornění:



- Příručka musí být k dispozici u lešení během montáže a používání.
- Věž smí být sestavena a používána pouze v souladu s touto příručkou bez jakýchkoli úprav.
- Lešení se smí montovat a používat pouze v souladu s místními právními předpisy. Místní zákony a předpisy mohou obsahovat další opatření k těmto pokynům.

- Ujistěte se, že jste se seznámili s montáží a používáním pojízdného lešení. Pečlivě si prostudujte příručku a v případě potřeby absolvujte speciální školení.
- Zaměstnanci, kteří jsou pověřeni montáží, údržbou, opravou nebo čištěním pojízdného lešení, musí mít zvláštní odborné znalosti a zkušenosti v souladu s vnitrostátními právními předpisy (o pracovních podmínkách).
- Produktové školení nenahrazuje příručku, ale poskytuje další informace.

2. Typ lešení

	RS TOWER 34
Norma	EN1004-1
Třída	2-H2
Třída přístupu	XXXX
Max. výška plošiny venku	5.8 m
Max. výška plošiny uvnitř	5.8 m
Max. zatížení plošiny	150 kg
Max. zatížení pojízdného lešení	300 kg
Maximální počet osob na plošině	1
Maximální zatížení větrem v provozu	12,7 m/s (max. 6 Beaufort)*
Maximální zatížení větrem při pohybu	12,7 m/s (max. 6 Beaufort)*
Min. počet osob na montáž	2

* 6. st. Beaufortovy stupnice: deštníky se obtížně drží, stromy se pohybuji, vlajky jsou napnuté, větší vlny s bílými hřebeny, vodní tříšť.

Určené použití: Toto pojízdné lešení je určeno pro lehké intenzivní použití v rámci popsaném v tomto návodu.

Dodavatel: Altrex BV - Mindenstraat 7 - 8028 PK Zwolle - Tel.: +31(0)38 455 77 33 - Email: sales@altrex.com - www.altrex.com

3. Bezpečnostní pokyny (T1.1 - T1.13)

1. Je důležité předem určit požadovanou pracovní výšku a zvolit pro ni správnou konfiguraci pojízdného lešení/lešenířské věže.
2. Abyste předešli nehodám během montáže, demontáže a přemísťování pojízdného lešení, je třeba zkontrolovat následující:
 - a. povrch místa je vodorovný, plochý a schopný unést příslušné zatížení
 - b. na místě nejsou žádné překážky
 - c. počasí a vítr
 - d. (nadzemní) elektrické kabely
3. Lešení se může od svislice odchýlit maximálně o 1 %. Při výšce 4 metry tak může odchylka činit maximálně 4 cm. Zkontrolujte to pomocí vodováhy.
4. Používání zdvihacího vybavení na/pro lešení je zakázáno, jelikož by mohlo dojít k vážnému narušení stability lešení. Manipulace s lešením, nástroji a materiálem (na pracoviště a z něj) musí probíhat vždy pouze ručně, např. pomocí lana.
5. Zkontrolujte všechny díly a ujistěte se, že nejsou poškozené. Je zakázáno používat poškozené nebo nesprávné díly.
6. Mohou být použity pouze originální díly Altrex popsané v této příručce. Míchání lešenířských prvků různých značek/výrobců není povoleno, protože na příslušné konfiguraci směsí nebyl proveden výpočet pevnosti a stability.
7. Nikdy neprovádějte konstrukční úpravy lešení.
8. Standardní konfigurace z tohoto návodu nejsou vypočteny pro použití plachet či reklamních billboardů.
9. Lešení nikdy nenechávejte bez dozoru. Pokud ponecháte pojízdné lešení bez dozoru, musí být zajištěno, aby k němu nemohly získat přístup nepovolené osoby. Pokud hrozí nebezpečí, že síla větru překročí stupeň síly větru č. 4 BFT během období, kdy je pojízdné lešení bez dozoru, ukotvěte ho pomocí 2 ukotvovacích trubek (309106).
10. Během používání lešení ve větru je třeba věnovat zvýšenou pozornost následujícím:
 - Maximální zatížení větrem: viz kapitola 2
 - Vezměte v úvahu porывy.
 - Zohledněte místa citlivá na vítr, např. u otevřených konstrukcí a na rohu budovy.Pokud výše uvedené nelze zaručit, mělo by být lešení přemístěno na bezvětrné místo nebo demontováno.
11. Stranové zatížení vyšší než 30 kg v důsledku pracovních činností na lešení není povoleno. Při působení větších sil je nutné lešení ukotvit k fasádě ve 2 bodech každé 4 metry. Každý kotevní bod musí vydržet zatížení 120 kg.
12. Nikdy na lešení nelezte z vnější strany a nestoupejte na podpěry.
13. Zvedání, zavěšování nebo zvedání lešení není povoleno.
14. Je zakázáno zvyšovat (nastavovat) plošinu např. pomocí žebříků, schůdků, beden nebo jiných prostředků.
15. Lešení podle normy EN1004-1 není určeno k použití jako kotevní bod pro osobní ochranu proti pádu.
16. Lešení podle normy EN1004-1 není určeno k použití jako přístup nebo výstup do jiných konstrukcí nebo budov.
17. Lešení podle normy EN1004-1 není určeno k použití jako ochrana okrajů střechy.
18. Vzdálenost mezi dvěma nástupišti nesmí být větší než 2,25 m. Výjimkou je vzdálenost k prvnímu nástupišti 3,40 m.
19. Elektrická nebezpečí. Zhodnoťte všechna elektrická nebezpečí v pracovním prostoru, jako jsou kabely a další elektrická zařízení. Nepoužívejte lešení tam, kde hrozí nebezpečí úrazu elektrickým proudem.
20. Poznámka: Jako pracovní plošinu lze použít pouze jednu úroveň plošiny. Tato plošina musí být opatřena zábradlím, kolenním zábradlím a deskou.
21. Věž nepoužívejte, pokud je znečištěna například barvou, blátem, olejem, chemikáliemi nebo sněhem.
22. Pokud nejste dostatečně zdatní, věž nepoužívejte. Určité zdravotní potíže nebo užívání léků, alkoholu či drog může být nebezpečné.

4. Díly

Přehled jednotlivých dílů a jejich hmotnosti najdete v příloze T2.

5. Montážní pokyny

Přehled montážních pokynů najdete v příloze T3.

6. Stavebnictví

- Zkontrolujte, zda jsou k dispozici všechny díly, potřebné nářadí a bezpečnostní vybavení (např. přilba, rukavice, bezpečnostní obuv).
- Potřebné nástroje:
 - Lano
 - Vodováha
 - Stranový klíč s očkem
- Sestavte součásti podle pokynů uvedených v přílohách T4.
- Proveďte všechna připojení podle přílohy T3.
- Odkaz na přílohu s konfigurační tabulkou a sestavami pro jednotlivé typy pojizdných lešení naleznete v tabulce níže.

Konfigurace	Příloha
RS TOWER 34	T5
Konfigurační tabulka a sestavy	T5

Modul 1 (výška plošiny 0,75 m) (T4.1 - 4.2)

1. Nasadte kola (díl T2.E) a zajistěte je pojistným kolíkem [T3.1].
2. Otevřete skládací rám (díl T2.A), umístěte plošinu (díl T2.F) na 2. příčku a zajistěte ji [T3.3 - T3.4].
3. Otočte kola směrem ven, zabrzděte je a nastavte základní část pomocí vodováhy podle vzoru otvorů ve vzpěře kola.
4. Vodorovnou vzpěru (díl T2.G) umístěte na horní příčku naproti skládacímu rámu [T3.5 - T3.6].
5. Nemontujte stabilizátory (díl T2.J) modulu A pod úhlem 45 stupňů.

Lešení je připraveno k použití.

Modul 1+2 (výška plošiny 1,8 m) (T4.3 - 4.5)

1. Nasadte kola (díl T2.E) a zajistěte je pojistným kolíkem [T3.1].
2. Otevřete skládací rám (díl T2.A), umístěte plošinu (díl T2.F) na 2. příčku a zajistěte ji [T3.3 - T3.4].
3. Nad kola umístěte vodorovnou vzpěru (díl T2.G) [T3.5 - T3.6].
4. Vyrovnajte kola, vyrovnajte základní část pomocí vodováhy a zabrzděte kola. [T3.2]
5. Namontujte trubky s objímkou (díl T2.D). Trubky s objímkou musí mít určitou vůli [T3.12 - T3.13].
6. Namontujte koncové podpěry (díl T2.C) a zajistěte je [T3.9 - T3.11].
7. Namontujte velké stabilizátory (díl T2.K) pod úhlem 60 stupňů [T3.14 - T3.18].
8. Přesuňte plošinu (díl T2.F) na 6. příčku skládacího rámu (díl T2.A) a zajistěte ji [T3.3 - T3.4].
9. Umístěte diagonální vzpěru (díl T2.H) z 1. příčky na 5. příčku [T3.7 - T3.8].
10. Usadte poklop plošiny a umístěte dvojitou vzpěru zábradlí (díl T2.I) na jednu stranu a 2 vodorovné vzpěry (díl T2.G) na druhou stranu zevnitř ven [T3.5 - T3.6].
11. Namontujte držáky desek a desky (díl T2.L).

Lešení je připraveno k použití.

Modul 1+2+3 (výška plošiny 3,8 m) (T4.6 - T4.9)

1. Nasadte kola (díl T2.E) a zajistěte je pojistným kolíkem [T3.1].
2. Otevřete skládací rám (díl T2.A), umístěte plošinu (díl T2.F) na 2. příčku a zajistěte ji [T3.3 - T3.4].
3. Nad kola umístěte vodorovnou vzpěru (díl T2.G) [T3.5 - T3.6].
4. Vyrovnajte kola, vyrovnajte základní část pomocí vodováhy a zabrzděte kola. [T3.2]
5. Na skládací rám namontujte trubky s objímkou (díl T2.D). Trubky s objímkou si musí zachovat určitou vůli [T3.12 - T3.13].
6. Namontujte trubky s objímkou (díl T2.D) na skládací rám (díl T2.A). Trubky s objímkou si musí zachovat určitou vůli [T3.12 - T3.13].
7. Namontujte koncové podpěry (díl T2.B) a zajistěte je [T3.9 - T3.11].
8. Namontujte velké stabilizátory (díl T2.K) pod úhlem 60 stupňů [T3.14 - T3.18].
9. Přesuňte plošinu (díl T2.F) na 6. příčku skládacího rámu (díl T2.A) a zajistěte ji [T3.3 - T3.4].
10. Umístěte diagonální vzpěru (díl T2.H) z 1. příčky na 5. příčku [T3.7 - T3.8].
11. Usadte poklop plošiny a umístěte dvojitou vzpěru zábradlí (díl T2.I) zevnitř ven [T3.5 - 3.6].
12. Postavte se na plošinu a umístěte diagonální vzpěry (díl T2.H) z 8. příčky na 11. příčku. [T3.7 - T3.8]
13. Umístěte koncové podpěry (část T2.C) a zajistěte je [T3.9 - T3.11].
14. Umístěte plošinu (díl T2.F) na 13. příčku a zajistěte ji [T3.3 - T3.4].
15. Usadte poklop plošiny a umístěte dvojitou vzpěru zábradlí (díl T2.I) na jedné straně a 2 vodorovné vzpěry (díl T2.G) na druhé straně zevnitř ven [T3.5 - T3.6].
16. Namontujte držáky desek a desky (díl T2.L).

Lešení je připraveno k použití.

Modul 1+2+3+3 (výška plošiny 5,8 m) (T4.10 - T4.15)

1. Nasadte kola (díl T2.E) a zajistěte je pojistným kolíkem [T3.1].
2. Otevřete skládací rám (díl T2.A), umístěte plošinu (díl T2.F) na 2. příčku a zajistěte ji [T3.3 - T3.4].
3. Nad kola umístěte vodorovnou vzpěru (díl T2.G) [T3.5 - T3.6].
4. Vyrovnajte kola, vyrovnajte základní část pomocí vodováhy a zabrzděte kola. [T3.2]
5. Na skládací rám namontujte trubky s objímkou (díl T2.D). Trubky s objímkou si musí zachovat určitou vůli [T3.12 - T3.13].
6. Namontujte trubky s objímkou (díl T2.D) na skládací rám (díl T2.D). Trubky s objímkou si musí zachovat určitou vůli [T3.12 - T3.13].
7. Namontujte koncové podpěry (díl T2.B) a zajistěte je [T3.9 - T3.11].
8. Namontujte velké stabilizátory (díl T2.K) pod úhlem 60 stupňů [T3.14 - T3.18].
9. Přesuňte plošinu (díl T2.F) na 6. příčku skládacího rámu (díl T2.A) a zajistěte ji [T3.3 - T3.4].
10. Umístěte diagonální vzpěru (díl T2.H) z 1. příčky na 5. příčku [T3.7 - T3.8].
11. Usadte poklop plošiny a umístěte dvojitou vzpěru zábradlí (díl T2.I) zevnitř ven [T3.5 - 3.6].
12. Postavte se na plošinu a umístěte diagonální vzpěry (díl T2.H) z 8. příčky na 11. příčku [T3.7 - 3.8].
13. Namontujte trubky s objímkou (díl T2.D) na skládací rám (díl T2.B). Trubky s objímkou si musí zachovat určitou vůli [T3.12 - T3.13].
14. Umístěte koncové podpěry (část T2.B) a zajistěte je [T3.9 - T3.11].
15. Umístěte plošinu (díl T2.F) na 13. příčku a zajistěte ji [T3.3 - T3.4].
16. Usadte poklop plošiny a umístěte dvojitou vzpěru zábradlí (díl T2.I) zevnitř ven.
17. Postavte se na plošinu a umístěte diagonální vzpěry (díl T2.H) z 15. příčky na 19. příčku.
18. Namontujte koncové podpěry (díl T2.C) a zajistěte je [T3.9 - T3.11].
19. Umístěte plošinu (díl T2.F) na 20. příčku a zajistěte ji [T3.3 - T3.4].
20. Usadte poklop plošiny a umístěte dvojitou vzpěru zábradlí (díl T2.I) na jedné straně a 2 vodorovné vzpěry (díl T2.G) na druhé straně zevnitř ven [T3.5 - T3.6].
21. Namontujte držáky desek a desky (díl T2.L).
22. Přesuňte plošinu (díl T2.F) z 6. příčky na 1. příčku.
23. Na plošinu rovnoměrně umístěte celkem 40 kg zátěže. 2 x zátěž (č. výr. 415270, 20 kg) nebo ekvivalentní alternativu.

Lešení je připraveno k použití.

Kontrolní karta

Po montáži by měla být věž opatřena kontrolní kartou (dobře viditelnou ze země), na které jsou vyplněny následující údaje:

- Kontaktní údaje odpovědné osoby
- Zda je věž připravena k použití
- Třída zátěže a zátěž rozdělená rovnoměrně
- Zda je věž určena pro vnitřní nebo venkovní použití
- Datum montáže

7. Před použitím

1. Zkontrolujte, že pojízdné lešení stojí svisle (zkontrolujte vodováhou).
2. Zkontrolujte, zda jsou všechna kola zabrzděná.
3. Zkontrolujte, zda jsou stabilizátory správně nastaveny a zda se dobře dotýkají země.
4. Zkontrolujte, že je pojízdné lešení smontováno podle tohoto návodu a že odpovídá konfigurační tabulce a tabulce závaží.
5. Zkontrolujte, že v důsledku faktorů prostředí, jako jsou posuvné dveře, automatické žaluzie, nadzemní elektrická vedení, doprava, chodci apod., nemohou vzniknout žádné nebezpečné situace.
6. Zkontrolujte, že lze pojízdné lešení bezpečně používat a že je vhodné pro požadované použití.

8. Přesouvání pojízdného lešení

Pojízdné lešení lze přemísťovat pouze za dodržení následujících podmínek:

1. Chcete-li pojízdné lešení přesunout, je nutné snížit výšku plošiny na maximálně 6,2 m.
2. Nepřemísťujte pojízdné lešení, pokud je síla větru vyšší než 12,7 m/s (max. 6. st. Beaufortovy stupnice*).
3. Během přesouvání pojízdného lešení se nesmí na lešení nacházet žádné osoby ani materiál.
4. Nejprve zkontrolujte, že v důsledku faktorů prostředí, jako jsou posuvné dveře, střechy, díry, automatické žaluzie, nadzemní elektrická vedení, počasí, doprava, chodci apod., nemohou během přesouvání lešení vzniknout žádné nebezpečné situace.
5. Pro účely přesunutí lešení lze zvednout stabilizátory max. o 3 cm.
6. Před přemístěním pojízdné lešenářské věže odbrzděte všechna kolečka.
7. Lešení posouvejte vždy pouze v podélném směru, manuálně a po plochém, vodorovném a dostatečně pevném povrchu.
8. Po přemístění pojízdného lešení zkontrolujte všechny body uvedené v části 7 "Před použitím".

CZ

9. Demontáž pojízdného lešení

Lešení je nutné demontovat v obráceném pořadí, než je popsáno v postupu montáže.

10. Kontrola, péče a údržba

1. Lešení pro profesionální použití musí být pravidelně kontrolováno odborníkem. Místní zákony a předpisy mohou obsahovat další opatření.
2. Díly lešení je třeba přepravovat s náležitou péčí, aby nedošlo k jejich poškození.
3. Skladování je třeba zorganizovat tak, aby byly k dispozici vždy pouze nepoškozené díly lešení, a to ve správném počtu potřebném k sestavení lešení.
4. Zkontrolujte všechny pohyblivé části a ujistěte se, že jsou v pořádku, správně fungují a nejsou znečištěné.
5. Zkontrolujte všechny díly a ujistěte se, že nejsou poškozené. Je zakázáno používat poškozené, opotřebené nebo nesprávné díly. Poškozené díly nahradte vždy pouze originálními díly Altrex. Ty musejí být namontovány stejným způsobem jako vyměněné díly, aby se zabránilo nehodám. Montáž (upevnění) a/nebo oprava je na vlastní náklady a riziko provozovatele. Společnost Altrex není odpovědná za škody způsobené nesprávnou montáží a/nebo opravou.
6. Výrobní kód (JJ-WWW) lze nalézt na: výtuhách, trubce, rámech, vzpěrách, plošinách, nosnících vnitřní plošiny, stabilizátorech a větší trubce.

11. Záruční podmínky

Záruční podmínky najdete na adrese www.altrex.com/warranty.

12. Zkratky a loga

Zkratka/logo	Význam
	Pracovní výška Výška plošiny
KG 	Kilogram
L	Délka
B	Šířka
Indoor use	Vnitřní použití
Outdoor use	Venkovní použití

Všechna práva vyhrazena. Bez předchozího svolení společnosti Altrex B.V. nesmí být žádná část této publikace reprodukována, uložena do jakékoli automatizované databáze či zveřejněna v jakékoli formě či jakýmkoli způsobem, ať už elektronicky, mechanicky, v podobě fotokopie, záznamu nebo v jakékoli jiné podobě. Tuto publikaci lze použít pouze pro produkty společnosti Altrex. Tiskové chyby vyhrazeny.

Obsah

1. Všeobecné
2. Typ pojazdného lešenia
3. Bezpečnostné predpisy
4. Diely
5. Návod na montáž
6. Montáž
7. Kontrola pred použitím
8. Premiestňovanie pojazdného lešenia
9. Demontáž pojazdného lešenia
10. Kontrola, starostlivosť a údržba
11. Záručné podmienky
12. Skratky a značky

Prílohy

- T1. Ikony
- T2. Diely
- T3. Návod na montáž
- T4. Montážne kroky
- T5. Konfiguračná tabuľka a zostavy

1. Všeobecné

Tento návod je určený výhradne pre použitie v súvislosti so sklopným a pojazdným lešením, ďalej len lešením, ako je opísané v tomto návode na montáž a použitie, ďalej len návode.

Pred montážou lešenia si dôkladne prečítajte tento návod. Požadované lešenie by sa malo postaviť a používať podľa tohto návodu.



Pokyny na čítanie

Príručka odkazuje na prílohy. Tieto prílohy sa nachádzajú na začiatku príručky a sú označené písmenom T, za ktorým nasleduje číslo.

Príklady poznámok používaných pre odkazy na prílohy

T1	Príloha T1
(Diel T2.A)	Príloha T2, časť A
[T3.6 - T3.8]	Príloha T3, obrázkov 6 až 8
[T4.1]	Príloha T4, obrázok A1
A tak ďalej	

VAROVANIE: pád z lešenia môže spôsobiť vážne zranenie alebo smrť.



Je potrebné prísne dodržiavať všetky pokyny v tomto návode. V prípade nedodržania pokynov uvedených v návode môže dôjsť k vážnym nehodám. Altrex nenesie zodpovednosť za škodu spôsobenú montážou alebo používaním lešenia Altrex, ktoré nie sú v súlade s návodom.

Zamestnávateľ, stavebný dozor a používateľ sú zodpovední za správne použitie lešenia podľa návodu a sú povinní zabezpečiť, aby bol kedykoľvek k dispozícii počas doby výkonu činnosti, pri ktorej sa lešenie používa. Je možné objednať si od firmy Altrex výtlačky návodu navyše.



Poznámka:

- Príručka musí byť k dispozícii spolu s lešením počas montáže a používania.
- Lešenie sa môže montovať a používať len v súlade s touto príručkou bez akýchkoľvek úprav.
- Lešenia sa môžu montovať a používať len v súlade s miestnymi právnymi predpismi a nariadeniami. Miestne zákony a predpisy môžu obsahovať dodatočné opatrenia k týmto pokynom.

- Uistite sa, že ste oboznámení s montážou a používaním pojazdného lešenia. Pozorne si preštudujte príručku a v prípade potreby absolvujte osobitné školenia.
- Zamestnanci poverení montážou, údržbou, opravou alebo čistením pojazdného lešenia musia mať špecifické odborné znalosti a skúsenosti v súlade s vnútroštátnymi právnymi predpismi (pracovné podmienky).
- Školenie o výrobku nenahrádza príručku, ale poskytuje dodatočné informácie.

2. Typ pojazdného lešenia

	RS TOWER 34
Norma	EN1004-1
Trieda	2-H2
Trieda prístupu	XXXX
Max. výška plošiny vonku	5.8 m
Max. výška plošiny vnútri	5.8 m
Max. zaťaženie plošiny	150 kg
Max. zaťaženie na pojazdnom lešení	300 kg
Maximálny počet osôb na plošine	1
Maximálne zaťaženie vetrom v prevádzke	12,7 m/s (max. 6 Beaufort)*
Maximálne zaťaženie vetrom pri pohybe	12,7 m/s (max. 6 Beaufort)*
Min. počet osôb potrebných na montáž	2

* Beaufort 6: dáždniky sa ťažko držia, stromy sa pohybujú, vlny sú napnuté, väčšie vlny s bielymi hrebeňmi, vetrom rozprašovaná voda.

Určené použitie: Toto pojazdné lešenie je určené na ľahké intenzívne používanie v rámci parametrov uvedených v tomto návode.

Dodávateľ: Altrex BV - Mindenstraat 7 - 8028 PK Zwolle - Tel.: +31(0)38 455 77 33 - Email: sales@altrex.com - www.altrex.com

3. Bezpečnostné pokyny (T1.1 - T1.13)

1. Je dôležité vopred určiť požadovanú pracovnú výšku a vybrať na to správne pojazdné lešenie a jeho konfiguráciu.
2. Aby sa zabránilo nehodám počas montáže, demontáže a premiestňovania lešenia, je potrebné skontrolovať:
 - a. či je podklad vodorovný, plochý a pevný
 - b. či na danom mieste nie sú prekážky
 - c. počasie a vietor
 - d. (nadzemné) elektrické káble
3. Lešenie sa môže odchyľovať od zvislice maximálne o 1 %. Takže pri výške 4 metre môže odchýlka predstavovať maximálne 4 cm. Skontrolujte to pomocou vodováhy.
4. Nie je povolené používanie zdvíhacieho zariadenia na lešení alebo pri lešení, pretože to môže vážne ohroziť stabilitu. Diely lešenia, nástroje a materiály je možné zdvíhať alebo dávať dolu (na pracovnú plošinu alebo z nej) výhradne manuálne, napríklad pomocou lana.
5. Skontrolujte všetky diely, či nie sú poškodené. Poškodené alebo nesprávne diely sa nesmú používať.
6. Môžu sa používať len originálne diely Altrex, ako sú opísané v tejto príručke. Používanie lešenárskych komponentov rôznych značiek/výrobcov nie je povolené, pretože na príslušnej zmiešanej konfigurácii nebol vykonaný výpočet pevnosti a stability.
7. Nikdy nevykonávajte konštrukčné úpravy lešenia.
8. Štandardné zostavy na základe tohto návodu nepočítajú s použitím plachiet a/alebo reklamných vývesných plôch.
9. Nikdy nenechávajte lešenie bez dozoru. Ak je nevyhnutné nechať lešenie bez dozoru, je potrebné zabezpečiť, aby sa k lešeniu nedostali neoprávnené osoby. Ukotvite lešenie 2 kotviacimi tyčami (309106), ak by počas obdobia bez dozoru mohlo dôjsť ku zmene rýchlosti vetra, ktorý by mohol prekročiť hodnotu 4 na Beaufortovej stupnici.
10. Pri používaní lešenia za veterného počasia je potrebné dbať na zvýšenú opatrnosť:
 - Maximálne zaťaženie vetrom: pozri kapitolu 2
 - Zohľadnite nárazy vetra.
 - Zohľadnite miesta citlivé na vietor, napr. pri otvorených konštrukciách/stavbách a na rohu budovy. Ak nie je možné zaručiť vyššie uvedené, lešenie by sa malo premiestniť na bezveterné miesto alebo demontovať.
11. Postranné zaťaženie vyššie ako 30 kg v dôsledku činnosti na lešení nie je prípustné. V prípade významnejších síl je potrebné lešenie ukotviť každé 4 metre dvomi bodmi na fasádu. Každý kotviaci bod musí vydržať zaťaženie 120 kg.
12. Nikdy nevstupujte na lešenie z vonkajšej strany a nestúpajte na stuženie.
13. Vyťahovanie, zavesenie alebo zdvíhanie lešenia nie je povolené.
14. Nie je povolené zvyšovať výšku pracovnej plošiny napríklad pomocou rebríkov, schodíkov, debničiek a iných prostriedkov.
15. Lešenie v súlade s normou EN1004-1 nie je určené na použitie ako kotviaci bod pre osobnú ochranu proti pádu.
16. Lešenie v súlade s normou EN1004-1 nie je určené na použitie ako prístup alebo výstup do iných konštrukcií alebo budov.
17. Lešenie v súlade s normou EN1004-1 nie je určené na použitie ako ochrana okrajov strechy.
18. Vzdialenosť medzi dvomi nástupišťami nesmie presiahnuť 2,25 m. Výnimkou je vzdialenosť k prvému nástupišťu 3,40 m.
19. Elektrické nebezpečenstvo. Posúďte všetky elektrické riziká v pracovnom priestore, ako sú káble a iné elektrické zariadenia. Nepoužívajte lešenie na miestach, kde hrozí nebezpečenstvo úrazu elektrickým prúdom.
20. Poznámka: Ako pracovná plošina sa môže používať len jedna úroveň plošiny. Táto plošina musí byť vybavená zábradlím na bedrá, kolená a okopovou doskou.
21. Lešenie nepoužívajte, ak je znečistené napríklad farbou, blatom, olejom, chemikáliami alebo snehom.
22. Ak nie ste dostatočne zdatní, lešenie nepoužívajte. Určité zdravotné ťažkosti alebo lieky, zneužívanie alkoholu alebo drog môžu spôsobiť, že používanie lešenia nebude bezpečné.

SK

4. Diely

Prehľad súčastí a ich hmotnosti nájdete v prílohe T2.

5. Montážne pokyny

Prehľad montážnych pokynov nájdete v prílohe T3.

6. Montáž

- Skontrolujte, či sú k dispozícii všetky diely, potrebné nástroje a bezpečnostné vybavenie (napr. prilba, rukavice, bezpečnostná obuv).
- Potrebné nástroje:
 - Lano
 - Vodováha
 - Krúžkový kľúč
- Zostavte komponenty podľa krokov uvedených v prílohe T4.
- Vykonaajte všetky spojenia podľa prílohy T3
- V nasledujúcej tabuľke nájdete odkaz na prílohu s tabuľkou konfigurácie a zostáv pre každý typ pojazdného lešenia.

Konfigurácia	Príloha
RS TOWER 34	T5
Konfiguračná tabuľka a zostavy	T5

Modul 1 (výška plošiny 0,75 m) (T4.1 - 4.2)

1. Namontujte kolesá (diel T2.E) a zaistite ich poistným čapom [T3.1].
2. Otvorte sklopný rám (diel T2.A), umiestnite plošinu (diel T2.F) na 2. priečku a zaistite ju [T3.3 - T3.4].
3. Otočte kolesá smerom von, zabrzďte a nastavte základňu pomocou vodováhy cez diery v stípike kolesa.
4. Umiestnite horizontálnu výstuhu (diel T2.G) na hornú priečku oproti sklopnému rámu [T3.5 - T3.6].
5. Stabilizátory (diel T2.J) modulu A zostavte pod uhlom 45 stupňov.

Lešenie je pripravené na použitie

Modul 1+2 (výška plošiny 1,8 m) (T4.3 - 4.5)

1. Namontujte kolesá (diel T2.E) a zaistite ich poistným čapom [T3.1].
2. Otvorte sklopný rám (diel T2.A), umiestnite plošinu (diel T2.F) na 2. priečku a zaistite ju [T3.3 - T3.4].
3. Nad kolesá [T3.5 - T3.6] umiestnite horizontálnu výstuhu (diel T2.G).
4. Vyrovnajte kolesá, vyrovnajte základňu pomocou vodováhy a zabrzďte kolesá. [T3.2]
5. Namontujte rozperry (diel T2.D). Rozperry musia mať určitú vôľu [T3.12 - T3.13].
6. Namontujte a zaistite koncové podpery (diel T2.C) [T3.9 - T3.11].
7. Namontujte veľké stabilizátory (diel T2.K) pod uhlom 60 stupňov [T3.14 - T3.18].
8. Presuňte plošinu (diel T2.F) na 6. priečku sklopného rámu (diel T2.A) a zaistite ju [T3.3 - T3.4].
9. Umiestnite diagonálnu vzperu (diel T2.H) od 1. priečky po 5. priečku [T3.7 - T3.8].
10. Sadnite si do poklopu plošiny a umiestnite dvojité zábradlie (diel T2.I) na jednej strane a 2 vodorovné výstupy (diel T2.G) na druhej strane zvnútra von [T3.5 - T3.6].
11. Namontujte držiaky bočných dosiek a bočné dosky (diel T2.L).

Lešenie je pripravené na použitie.

Modul 1+2+3 (výška plošiny 3,8 m) (T4.6 - T4.9)

1. Nasadte kolesá (diel T2.E) a zaistite ich poistným čapom [T3.1].
2. Otvorte sklopný rám (diel T2.A), umiestnite plošinu (diel T2.F) na 2. priečku a zaistite ju [T3.3 - T3.4].
3. Nad kolesá umiestnite horizontálnu výstuhu (diel T2.G) [T3.5 - T3.6].
4. Vyrovnajte kolesá, vyrovnajte základňu pomocou vodováhy a zabrzďte kolesá [T3.2]
5. Na sklopný rám namontujte rozperry (diel T2.D). Rozperry musia mať určitú vôľu [T3.12 - T3.13].
5. Na sklopný rám (diel T2.B) namontujte rozperry (diel T2.D). Rozperry musia mať určitú vôľu [T3.12 - T3.13].
7. Namontujte koncové podpery (diel T2.B) a zaistite ich [T3.9 - T3.11].
8. Namontujte veľké stabilizátory (diel T2.K) pod uhlom 60 stupňov [T3.14 - T3.18].
9. Presuňte plošinu (diel T2.F) na 6. priečku sklopného rámu (diel T2.A) a zaistite ju [T3.3 - T3.4].
10. Umiestnite diagonálnu vzperu (diel T2.H) od 1. priečky po 5. priečku [T3.7 - T3.8].
11. Sadnite si do poklopu plošiny a umiestnite dvojité zábradlie (diel T2.I) zvnútra von [T3.5 - 3.6].
12. Postavte sa na plošinu a umiestnite diagonálne vzpery (diel T2.H) od 8. priečky po 11. priečku. [T3.7 - T3.8]
13. Namontujte koncové podpery (diel T2.C) a zaistite ich [T3.9 - T3.11].
14. Umiestnite plošinu (diel T2.F) na 13. priečku a zaistite ju [T3.3 - T3.4].
15. Sadnite si do poklopu plošiny a umiestnite dvojité výstupy zábradlia (diel T2.I) na jednej strane a 2 vodorovné výstupy (diel T2.G) na druhej strane zvnútra von [T3.5 - T3.6].
16. Namontujte držiaky bočných dosiek a bočné dosky (diel T2.L).

Lešenie je pripravené na použitie.

SK

Modul 1+2+3+3 (výška plošiny 5,8 m) (T4.10 - T4.15)

1. Namontujte kolesá (diel T2.E) a zaistite ich poistným čapom [T3.1].
2. Otvorte sklopný rám (diel T2.A), umiestnite plošinu (diel T2.F) na 2. priečku a zaistite ju [T3.3 - T3.4].
3. Nad kolesá umiestnite horizontálnu výstuhu (diel T2.G) [T3.5 - T3.6].
4. Vyrovnajte kolesá, vyrovnajte základňu pomocou vodováhy a zabrzďte kolesá. [T3.2]
5. Na sklopný rám namontujte rozperry (diel T2.D). Rozperry musia mať určitú vôľu [T3.12 - T3.13].
6. Na sklopný rám (diel T2.B) namontujte rozperry (diel T2.D). Rozperry musia mať určitú vôľu [T3.12 - T3.13].
7. Namontujte koncové podpery (diel T2.B) a zaistite ich [T3.9 - T3.11].
8. Namontujte veľké stabilizátory (diel T2.K) pod uhlom 60 stupňov [T3.14 - T3.18].
9. Presuňte plošinu (diel T2.F) na 6. priečku sklopného rámu (diel T2.A) a zaistite ju [T3.3 - T3.4].
10. Umiestnite diagonálnu vzperu (diel T2.H) od 1. priečky po 5. priečku [T3.7 - T3.8].
11. Sadnite si do poklopu plošiny a umiestnite dvojité zábradlie (diel T2.I) zvnútra von [T3.5 - 3.6].
12. Postavte sa na plošinu a umiestnite diagonálne vzpery (diel T2.H) od 8. priečky po 11. priečku [T3.7 - 3.8].
13. Na sklopný rám (diel T2.B) namontujte rozperry (diel T2.D). Rozperry musia mať určitú vôľu [T3.12 - T3.13].
14. Namontujte koncové podpery (diel T2.B) a zaistite ich [T3.9 - T3.11].
15. Umiestnite plošinu (diel T2.F) na 13. priečku a zaistite ju [T3.3 - T3.4].
16. Sadnite si do poklopu plošiny a umiestnite dvojité zábradlie (diel T2.I) zvnútra von [T3.5 - 3.6].
17. Postavte sa na plošinu a umiestnite diagonálne vzpery (diel T2.H) od 15. priečky po 19. priečku.
18. Umiestnite koncové podpery (diel T2.C) a zaistite ich [T3.9 - T3.11].
19. Umiestnite plošinu (diel T2.F) na 20. priečku a zaistite ju [T3.3 - T3.4].
20. Sadnite si do poklopu plošiny a umiestnite dvojitú výstuhu zábradlia (diel T2.I) na jednej strane a 2 vodorovné výstupy (diel T2.G) na druhej strane zvnútra von [T3.5 - T3.6].
21. Namontujte držiaky bočných dosiek a bočné dosky (diel T2.L).
22. Presuňte plošinu (diel T2.F) zo 6. priečky na 1. priečku.
23. Na plošinu rovnomerne umiestnite celkovo 40 kg záťaž. 2 x záťaž (č. výr. 415270, 20 kg) alebo ekvivalentná alternatíva

Lešenie je pripravené na použitie.

Kontrolná karta

Po montáži by malo byť lešenie vybavené kontrolnou kartou (jasne viditeľnou zo zeme), na ktorej sú vyplnené tieto údaje:

- Kontaktné údaje zodpovednej osoby
- Či je lešenie pripravené na použitie
- Trieda zaťaženia a rovnomerne rozložené zaťaženie
- Či je lešenie určené na vnútorné alebo vonkajšie použitie
- Dátum montáže

7. Kontrola pred použitím

1. Skontrolujte, či je lešenie vo zvislej polohe (pomocou vodováhy).
2. Skontrolujte, či sú všetky kolesá zabrzdené.
3. Skontrolujte, či sú stabilizátory správne nastavené a či majú dobrý kontakt so zemou.
4. Skontrolujte, či je lešenie postavené v súlade s týmto návodom a v súlade s konfiguračnou tabuľkou a tabuľkou zaťaženia.
5. Skontrolujte, či faktory prostredia, napríklad otváranie dverí, automatické žalúzie, kabeláž umiestnená nad úrovňou terénu, premávka a/alebo okoloidúci atď. nemôžu spôsobiť nebezpečné situácie.
6. Skontrolujte či je možné lešenie používať bezpečným spôsobom a či je vhodné v danom prípade ho použiť.

8. Premiestňovanie pojazdného lešenia

Pojazdné lešenie sa môže premiestňovať len za prísnych podmienok.

1. Za účelom premiestnenia lešenia je potrebné znížiť jeho výšku na maximálne 6,2 metra.
2. Nepremiestňujte pojazdné lešenie, ak je rýchlosť vetra vyššia ako 12,7 m/s (max. 6 podľa Beaufortovej stupnice*).
3. Pri premiestňovaní sa na lešení nesmú nachádzať žiadne osoby a/alebo materiál.
4. Pred premiestnením lešenia skontrolujte, či faktory prostredia, napríklad otváranie dverí, automatické žalúzie, kabeláž umiestnená nad úrovňou terénu, premávka a/alebo okoloidúci atď. nemôžu spôsobiť nebezpečné situácie;
5. Za účelom premiestnenia lešenia je možné zdvihnúť stabilizátory do výšky maximálne 3 cm.
6. Pred presunom pojazdného lešenia odbrzdíte všetky kolesá.
7. Lešenie premiestňujte výhradne v pozdĺžnom smere, manuálne a po rovnom, horizontálnom a dostatočne pevnom povrchu.
8. Po premiestnení pojazdného lešenia skontrolujte všetky body uvedené v časti 7 „Pred použitím“.

9. Demontáž pojazdného lešenia

Lešenie je potrebné demontovať podľa montážnych pokynov, ale v opačnom poradí. pokynov, ale v opačnom poradí.

10. Kontrola, starostlivosť a údržba

1. Lešenie na profesionálne použitie musí pravidelne kontrolovať odborník. Miestne zákony a predpisy môžu obsahovať ďalšie opatrenia.
2. S dielmi lešenia je potrebné zaobchádzať a prenášať ich opatrne, aby sa zabránilo ich poškodeniu.
3. Skladovanie by malo byť zabezpečené tak, aby boli pri montáži lešenia k dispozícii len nepoškodené diely v správnom množstve.
4. Skontrolujte všetky pohyblivé časti, či správne fungujú a či nie sú znečistené.
5. Skontrolujte prípadné poškodenie všetkých dielov. Poškodené alebo nesprávne diely sa nesmú používať. Nahradte ich výhradne originálnymi dielmi od firmy Altrex. Tieto musia byť namontované tým istým spôsobom ako diel, ktorý je potrebné vymeniť, aby sa predišlo nehodám. Montáž (pripevnenie) a/alebo oprava sa vykonáva na vlastné riziko. Altrex nie je zodpovedný za škody spôsobené nesprávnou montážou a/alebo opravou.
6. Výrobný kód (JJ-WW) sa nachádza na: výstužách, rúrke, rámoch, zvislej časti, plošinách, vnútorných nosníkoch plošiny, stabilizátoroch a vonkajšej rúrke.

11. Záručné podmienky

Viac o záručných podmienkach firmy Altrex nájdete na webovej stránke www.altrex.com/warranty

12. Skratky a značky

Skratka/značka	Význam
	Pracovná výška Výška plošiny
KG 	Kilogram
L	Dĺžka
B	Šírka
Indoor use	Používanie vnútri
Outdoor use	Používanie vonku

Všetky práva vyhradené. Žiadna časť tejto publikácie nesmie byť kopírovaná, uložená v automatizovanej databáze alebo zverejnená v akejkoľvek forme a akýmkoľvek spôsobom, či už elektronickým, mechanickým, prostredníctvom fotokópií, snímok alebo iným spôsobom bez predchádzajúceho súhlasu spoločnosti Altrex B.V. Zwolle. Táto publikácia smie byť použitá výhradne pre výrobky Altrex. Chyby v tlači sú vyhradené.



Altrex B.V.

Mindenstraat 7
8028 PK Zwolle
The Netherlands
+31(0)38 455 77 00
info@altrex.com
www.altrex.com